

OUTDOOR LIVING





EINE
TERRASSENÜBERDACHUNG
IST EINE INVESTITION, DIE
DAS GANZE JAHR ÜBER
WERTVOLL IST.

B200 XL

Rahmen: RAL 7016 ST | Lamellen: RAL 9016

Was macht Brustor einzigartig?	4
Typen von Terrassenüberdachungen	6
Ihre Entscheidung in drei Schritten	8
Lamellendächer	10
Glasdach und/oder Lamellendach Neu	28
Stoffdächer	36
Optionen & Technische Trümpfe	48
Konfigurationsmöglichkeiten	52
Qualität & Garantie	54
Lösungen für die Gastronomie	56



Scannen Sie den QR-Code, um die Broschüre mit unseren Gelenkarmmarkisen, Senkrechtmarkisen und Veranda-Sonnenschutzsystemen zu öffnen

WAS MACHT BRUSTOR EINZIGARTIG? SIE BEKOMMEN QUALITÄT IN IHREM STIL.

Als Sonnenschutzexperte entscheidet sich Brustor immer für **zeitloses, innovatives Design**, das zu jedem Stil passt: vom Landhausstil bis hin zu ultramodernem Design.

Die verwendeten **Materialien haben höchste Qualität** und garantieren somit, dass Sie jahrelang Freude an Ihrer Outdoor-Living-Terrassenüberdachung haben werden. Alle Outdoor-Living-Terrassenüberdachungen sind bis ins kleinste Detail durchdacht.

Dank der vielen Möglichkeiten und Optionen können Sie Ihr Outdoor-Living-Produkt zudem bis ins kleinste Detail und **ganz nach Ihren eigenen Wünschen** personalisieren.

Lassen Sie sich von unseren neuesten Modellen inspirieren.





WIR SCHAFFEN FÜR SIE DEN ULTIMATIVEN ORT ZUM ENTSPANNEN



Von den ersten Frühlingstagen bis weit in den Herbst hinein genießen Sie mit einer **innovativen Terrassenüberdachung von Brustor** von morgens früh bis abends spät das Leben im Freien. Sie verlagern Ihr Wohnzimmer ganz einfach in Ihren Garten oder auf die Terrasse und genießen draußen den Luxus von drinnen. So erleben Sie zu Hause jeden Tag kleine Qualitätsmomente, die sich wie Urlaub anfühlen.

B250 XL

Rahmen: RAL 9005 ST | Lamellen: RAL 9007 ST



LAMELLENDACH

Ein Sonnenschutz mit Lamellendach bietet Ihnen die Freiheit, den Lichteinfall und die Temperatur auf Ihrer Terrasse und in Ihrem Haus individuell zu regulieren. Durch die Stellung der Lamellen erzeugen Sie im Handumdrehen mehr oder weniger Schatten und Lüftung. Entdecken Sie die vielen Möglichkeiten und Stile dieser kippbaren und/oder aufziehbaren Terrassenüberdachungen. Erhältlich in verschiedenen Modellen und Farben.

Seite 10



GLASDACH UND/ODER LAMELLENDACH

Möchten Sie Licht und Schatten maximal genießen? Drinnen und draußen? Dank dieses innovativen Dachs, das an der Wand montiert wird, kombinieren Sie einen festen Dachteil aus Glas, Polycarbonat oder Sandwichpaneelen mit einem Dachteil mit kippbaren Lamellen. Die Möglichkeiten (und Vorteile) sind endlos und regen die Fantasie an.

Seite 28



STOFFDACH

Welches Modell Sie auch wählen, die Stoffdächer von Brustor sehen immer absolut elegant aus. Dem Design wird viel Aufmerksamkeit gewidmet: eingebaute Markisen, keine sichtbaren Schrauben, eingearbeitete Dachrinnen und qualitativ hochwertiges Gewebe. Die Farbe stimmen Sie mit einer RAL-Farbe ganz auf Ihre Wünsche ab. Diese hervorragenden Terrassenüberdachungen passen sich vollkommen an Ihre Wünsche an.

Seite 36



3 TYPEN VON TERRASSENÜBERDACHUNGEN

EIN GENUSS ZU ALLEN VIER JAHRESZEITEN

Ein angenehm warmes Frühjahr, ein phänomenaler Sommer und ein milder Herbst. Mit den Sonnenschutzsystemen von Brustor können Sie Ihren Garten und Ihre Terrasse ganzjährig genießen und gleichzeitig im Haus für einen idealen Lichteinfall sorgen. Ganz gleich, ob Sie sich für ein Lamellendach mit Glasteil für hohe Lichtdurchlässigkeit, um Lichtverlust im Haus zu vermeiden, entscheiden, ob Sie ein komplettes Lamellendach, das Sie nach Wunsch einstellen, oder ein aufschiebbares Stoffdach wünschen: Brustor ermöglicht Ihnen Wohn- und Gartenfreuden zu allen vier Jahreszeiten.

WÄHLEN SIE IHRE IDEALE TERRASSENÜBERDACHUNG

IN 3 SCHRITTEN



1 / WANDMONTAGE, FREISTEHEND ODER EINBAU

Wo möchten Sie Ihre Terrassenüberdachung errichten? Auf Ihrer Terrasse, um den perfekten Schatten zu erzeugen und so die Temperatur im Haus zu regulieren? Oder am Pool? Oder aber möchten Sie das Dach in eine bereits bestehende Konstruktion integrieren? Sie haben die Wahl aus freistehenden, an der Wand montierten oder eingebauten Dächern.



2 / LAMELLENDACH, GLAS- / LAMELLENDACH ODER STOFFDACH

Wünschen Sie sich ein kippbares oder aufschiebbares Lamellendach, mit dem Sie Lichteinfall, Sonnenlicht und Lüftung regulieren können, indem Sie die Lamellen kippen oder aufschieben? Entscheiden Sie sich für eine Kombination aus einem festen Glasteil und Lamellen? Oder wählen Sie eine Terrassenüberdachung mit falt- oder aufrollbarer Markise, die Sie ganz nach Belieben öffnen und schließen können? Sie haben die Wahl.



3/ ZUSÄTZLICHE OPTIONEN

Personalisieren Sie Ihre Überdachung mit zusätzlichen Optionen wie LED-Beleuchtung für stimmungsvolle Momente, Heizung für kühle Abende, personalisierbaren Markisen, eingebauten Lautsprechern oder Steckdosen. Auch die Farbe des Rahmens und der Lamellen können Sie selbst wählen.



LAMELLEN DÄCHER

MASSGESCHNEIDERTE BESCHATTUNG

B150 (XL) Seite 12

B200 (XL) Seite 14

B250 XL Seite 20

B600 / B600S Seite 24

B200 XL

Rahmen: RAL 7016 ST | Lamellen: RAL 7016 ST

B150 (XL)

SCHLICHTE ELEGANZ



Scannen Sie den QR-Code, um weitere Informationen über die Terrassenüberdachung B150 (XL) zu erhalten.

Das Modell B150(XL) besticht durch ein schlichtes, elegantes Design. Schrauben und Befestigung sind nicht sichtbar. Das Lamellendach lässt sich einfach mit einer Fernbedienung oder über Ihr Smartphone bedienen. Dank der vielen Personalisierungsmöglichkeiten machen Sie es sich auf Ihrer Terrasse, in Ihrem Garten oder am Pool besonders gemütlich.



B150 XL

Rahmen: RAL 9016 ST | Lamellen: RAL 9016 ST

EIGENSCHAFTEN

- Einstiegsmodell ohne integrierte Zipscreens
- integrierter Wasserablauf über die Pfosten
- freistehend oder Wandmontage



optionale anmontierbare Senkrechtmarkisen, die nahtlos an die Pfosten anschließen



Lamellen in 2 Breiten erhältlich
(16 cm oder 21 cm)



OPTIONEN

- Dimmbare LED-Streifen im Rahmen
- Dimmbare LED-Streifen in den Lamellen (weiß)
- Dimmbare direkte LED-Beleuchtung auf der Dachrinne (Down)
- Terrassenheizung
- Steckdose im Pfosten
- Bluetooth-Lautsprecher
- anmontierbare Senkrechtmarkisen



BEDIENUNG

Fernbedienung Somfy RTS



MAX. ABMESSUNGEN

6,04 m x 3,5 m (B150)



5,95 m x 4,5 m (B150 XL)

in der Länge koppelbar



STANDARD-FARBEN

RAL
7016 ST

RAL
9016 ST

Alle anderen RAL-Farben auf Anfrage möglich.

B200 (XL)

GROSSZÜGIGER GENUSS

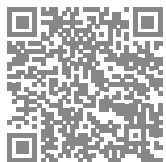

Scannen Sie den QR-Code, um weitere Informationen über die Terrassenüberdachung B200 (XL) zu erhalten

Das Modell B200(XL) ist die umfassendste, vielseitigste Überdachung und bietet zahlreiche Personalisierungsmöglichkeiten. Mit dem automatisierten Lamellendach wählen Sie selbst die Position der Lamellen und genießen jederzeit den gewünschten Lichteinfall. Die Konstruktion ist in großen Abmessungen und verschiedenen Konfigurationen, ganz abgestimmt auf Ihre Terrasse, erhältlich.



B200 XL

Rahmen: RAL 7016 ST | Lamellen: RAL 9016 ST



B200 XL

Rahmen: RAL 7016 ST | Lamellen: RAL 9016 ST

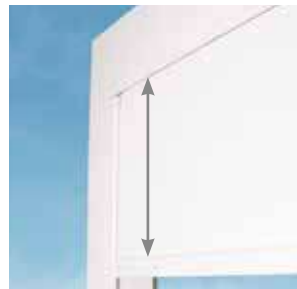

Der eingebaute Zipscreen ist eine windstabile Senkrechtmarkise, die auch als Insektenschutz dient. Ein einzigartiges Reißverschluss-System hält die Markise jederzeit perfekt in den Führungsschienen der Stützpfeiler.

Lamellen in 2 Breiten erhältlich
(16 cm oder 21 cm)



B200 (XL)



OPTIONEN

- integrierte personalisierte Zipscreens
- dimmbare LED-Spots im Rahmen
- dimmbare LED-Streifen in den Lamellen (B200: weiß - B200XL: (RGB / weiß))
- indirekte LED-Beleuchtung auf der Dachrinne (UP/DOWN)
- Terrassenheizung
- Steckdose im Pfosten
- Bluetooth-Lautsprecher
- Türprofil
- Überstand



BEDIENUNG

- Fernbedienung Somfy RTS
- Fernbedienung Somfy IO



MAX. ABMESSUNGEN

- 7 m x 3,5 m (B200 einfaches Dach)
- 7 m x 4 m of 6 m x 4,5 m (B200 XL einfaches Dach)
- 6 m x 6 m (doppeltes Dach)
- 7 m x 7 m (doppeltes Dach mit 2 zusätzlichen Stützpfeuern)



STANDARD-FARBEN

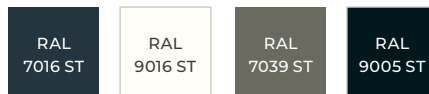

*

**

*nur Rahmen

** gegen geringen Aufpreis/nur B200 XL

Alle anderen RAL-Farben auf Anfrage möglich.





B200 (XL)

EIGENSCHAFTEN

- geradliniges / minimalistisches Design
- Perfekt abgeschlossen
- keine sichtbaren Schrauben
- integrierter Wasserablauf über die Pfosten
- Friestehend, Wandmontage, L-Form oder Sternform
- in Länge und Breite koppelbar
- RTS-Steuerung, Fernbedienung im Preis enthalten
- erhältlich in allen Farben

VORTEILE DES MODELLS B200 (XL)

- zahlreiche Konfigurationsmöglichkeiten
- vielseitigste Terrassenüberdachung auf dem Markt
- Nahtlose Integration verschiedener Optionen

B200 XL





ZAHNREICHE KONFIGURATIONSMÖGLICHKEITEN

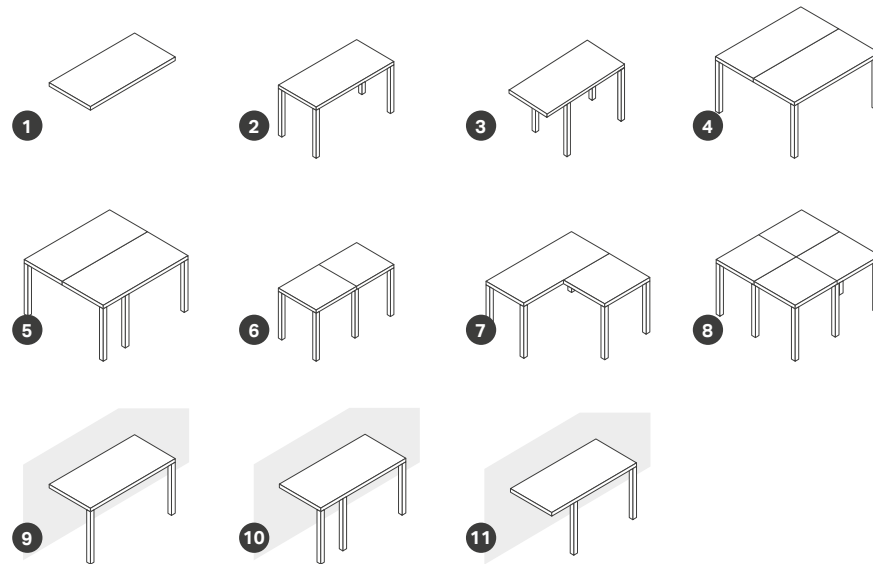

- 1** Einbau
- 2** freistehende Variante
- 3** freistehend mit Überstand
- 4** doppeltes Dach
- 5** doppeltes Dach mit Türpfosten
- 6** in Länge oder Breite gekoppelt
- 7** L-Form
- 8** Sternform
- 9** Wandmontage
- 10** Wandmontage mit Türpfosten
- 11** Wandmontage mit Überstand



optionales Türprofil



Möglichkeit, verschiedene Module sowohl in der Länge als auch in der Breite zu koppeln



Überstand möglich (bis 2 m nach innen und bis maximal 1/3 der Länge)

B250 XL

OPTIMAL GESCHÜTZT



Scannen Sie den QR-Code, um weitere Informationen über die Terrassenüberdachung B250 XL zu erhalten.

Die geradlinig designte Terrassenüberdachung B250 XL hat breite Lamellen, die perfekt an die Dachrinne anschließen und das Dach spritzwasserdicht machen. Mit den optionalen integrierten Senkrechtmarkisen und der Terrassenheizung ist die Überdachung auch windgeschützt und die Strahlungswärme bleibt optimal erhalten. Die Terrassenüberdachung lässt sich einfach mit einer Fernbedienung oder über Ihr Smartphone bzw. Tablet bedienen.



B250 XL

Rahmen: RAL 9005ST | Lamellen: RAL 9007 ST



B250 XL

Rahmen: RAL 7022 ST | Lamellen: RAL 7022 ST



Optimal geschützt vor Spritzwasser dank Lamellen, die nahtlos an die Dachrinne anschließen



Besonders geradliniges, modernes Design dank vollständig horizontaler Lamellen

B250 XL



OPTIONEN

integrierte personalisierbare Zipscreens
 dimmbare LED-Spots im Rahmen
 dimmbare LED-Streifen in den Lamellen (weiß)
 Terrassenheizung
 Steckdose im Pfosten
 Bluetooth-Lautsprecher
 Türprofil



BEDIENUNG

Fernbedienung Somfy RTS
 Fernbedienung Somfy IO



MAX. ABMESSUNGEN

6,06 m x 4 m (einfaches Dach)
 6,06 m x 6 m (doppeltes Dach mit 2 zusätzlichen Stützpfeuern)
 in der Länge koppelbar
 in der Breite koppelbar



STANDARD-FARBEN

RAL
7016 ST

RAL
9016 ST

Alle anderen RAL-Farben auf Anfrage möglich.

B250 XL



EIGENSCHAFTEN

- geradliniges Design dank komplett flacher, horizontaler Lamellen
- perfekter Anschluss der Lamellen an die Dachrinne
- keine sichtbaren Schrauben
- integrierter Wasserablauf über die Pfosten
- freistehend, Wandmontage oder in Länge und Breite koppelbar
- RTS-steuerung oder IO-Steuerung, Fernbedienung im Preis enthalten

VORTEILE DES MODELLS B250XL

- spritzwasserdicht dank Lamellen, die an die Dachrinne anschließen
- Wärme der Terrassenheizung entweicht nicht
- minimalistisches Design dank vollständig horizontaler Lamellen

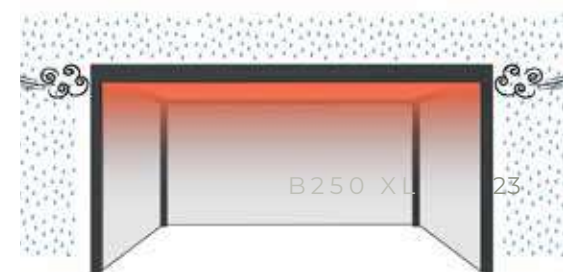

B600/B600 S

SCHAFFEN SIE OFFENHEIT



Scannen Sie den QR-Code, um weitere Informationen über die Terrassenüberdachung B600 / B600 S zu erhalten.



Die elegante Terrassenüberdachung B600/B600 S ist der ideale Sonnenschutz. Die Lamellen können fast vollständig geöffnet werden. So profitieren Sie in der Zwischensaison bestmöglich von einem optimalen Lichteinfall, auch drinnen. Ein schöner Herbsttag mit viel Sonne, wenig Sonne oder sogar ein kleiner Regenschauer? Das Modell B600 passt sich das ganze Jahr über an Ihre Wünsche an. Mit dem Modell B600 S sind Sie zudem dank der integrierten Markisen optimal geschützt.

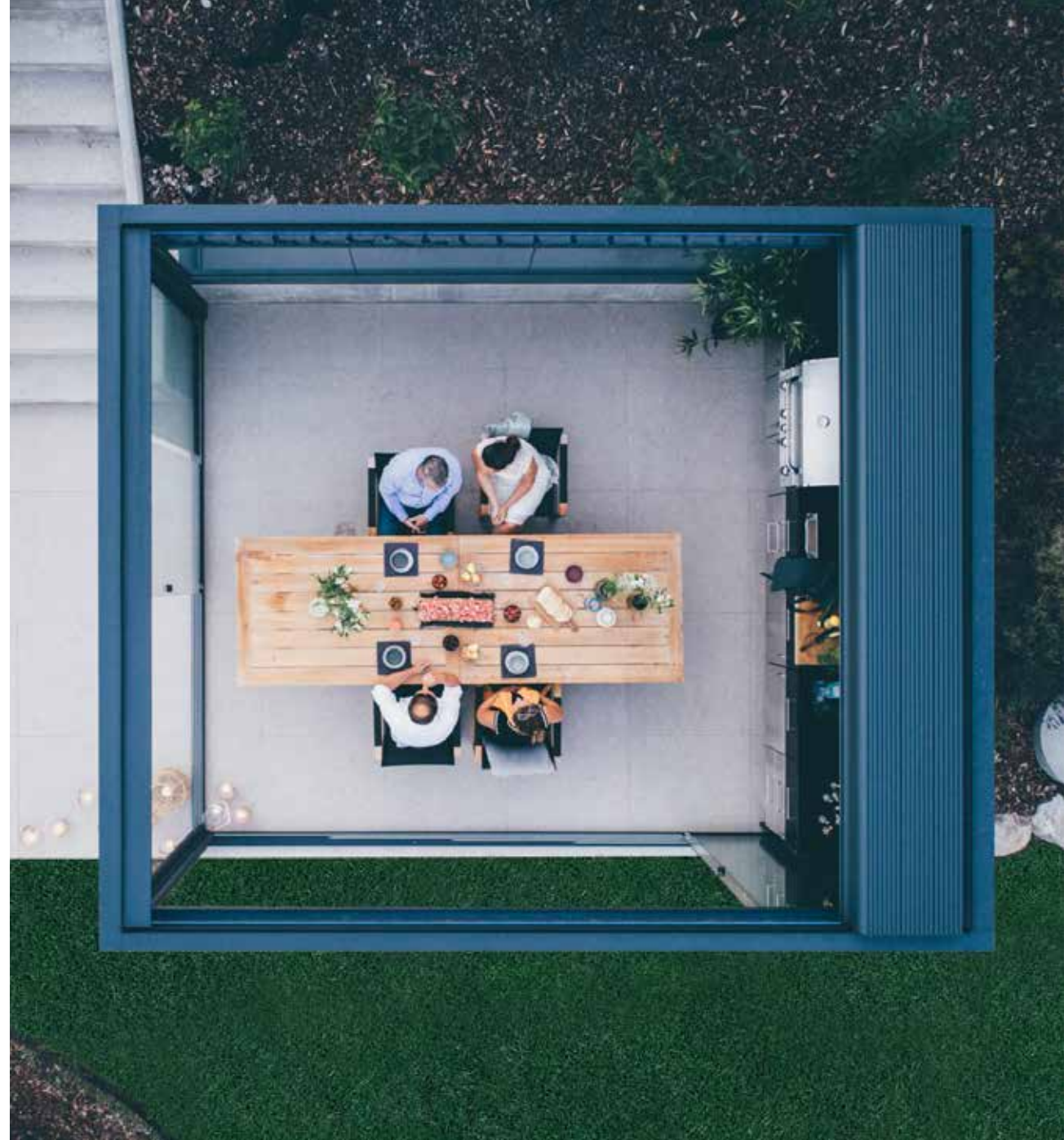

B600

Rahmen: RAL 7016 ST | Lamellen: RAL 7016 ST



B600 S

Rahmen: RAL 7016 ST | Lamellen: RAL 9016 ST



vollständig aufschiebbare Lamellen



optimaler Schutz dank der integrierten Markisen beim Modell B600 S

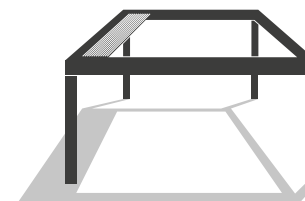

BRUSTOR B600 / B600 S
13%

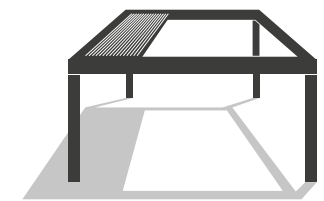

ANDERE HERSTELLER
30%

Einzigartig auf dem Markt. Brustor ist der einzige Hersteller, bei dem sich ein Schiebedach bis auf 13 % der Gesamtfläche öffnen lässt.



OPTIONEN

B 6 0 0

- anmontierbare Senkrechtmarkisen
- dimmbare LED-Spots im Rahmen (L-Seite)
- dimmbarer LED-Streifen in den Lamellen (weiß)
- direkte LED-Beleuchtung auf der Dachrinne (DOWN)
- Terrassenheizung
- Steckdose im Pfosten
- Bluetooth-Lautsprecher
- Türprofil

B 6 0 0 S

- integrierte personalisierbare Zipscreens
- dimmbare LED-Spots im Rahmen (rundum)
- dimmbare LED-Streifen in den Lamellen (weiß)
- indirekte LED-Beleuchtung auf der Dachrinne (UP/DOWN)
- Terrassenheizung
- Steckdose im Pfosten
- Bluetooth-Lautsprecher
- Türprofil



BEDIENUNG

Fernbedienung Somfy RTS

Brustor Connect-Bedienung mit Sender oder Smartphone (Brustor Connect-App)



MAX. ABMESSUNGEN

6 m x 4 m (einfaches Dach)

6,09 m x 4 m (einfaches Dach))



STANDARD-FARBEN



Alle anderen RAL-Farben auf Anfrage möglich



Alle anderen RAL-Farben auf Anfrage möglich

B 6 0 0 S

Rahmen: RAL 7016 ST | Lamellen: RAL 9016 ST





EIGENSCHAFTEN

- kompakte aufschiebbar S-Lamellen
- Dach bis 87 % zu öffnen
- fortschrittliches Dachrinnensystem
- Fernbedienung im Preis enthalten

NOCH MEHR KOMFORT MIT DEM MODELL B600 S

- integrierte Zipscreens
- Bedienung über das Smartphone mit der Brustor-Connect-App

BRUSTOR CONNECT-APP (B600 S)

Bedienen Sie alle Funktionen der Markise B600 S mit unserer Brustor-Connect-App, die Sie kostenlos herunterladen können. Zu finden im App Store und Play Store.





GLASDACH UND/ODER LAMELLENDACH

SONNENSCHUTZ UND LICHTEFALL IN EINEM

B700 Seite 31

B720 Seite 32

B720

Rahmen: RAL 7016 ST | Lamellen: RAL 7016 ST

GLASDACH UND/ODER LAMELLENDACH

29



DER NEUE STANDARD BEI TERRASSEN- ÜBERDACHUNGEN

Die Kollektion B700 von Brustor ist der neue Standard bei Terrassenüberdachungen. Ein fester überdachter Teil in Kombination mit einem Lamellenteil sorgt für umfangreiche Möglichkeiten. So verfügen Sie über einen permanent trockenen Bereich, der sich etwa für eine Außenküche oder zur Aufbewahrung eignet, in Kombination mit der Vielseitigkeit eines kippbaren Lamellendachs. Im Haus genießen Sie zudem einen bestmöglichen Lichteinfall, wenn Sie sich für einen festen Dachteil aus Glas entscheiden.



B720

Rahmen: RAL 9016 ST | Lamellen: RAL 9016 ST | fester Dachteil aus Glas

B700

Rahmen: RAL 9016 ST | fester Dachteil aus Sandwichpaneelen

B700 **Neu**

SCHLICHTES DESIGN



Scannen Sie den QR-Code, um weitere Informationen über das Dach B700 mit Glas zu erhalten.

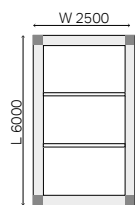

B700 einfaches Dach

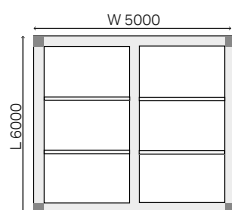

B700 doppeltes Dach

Diese innovative Terrassenüberdachung mit geschlossenem Dach, das aus Glas, Sandwichpaneelen oder Polycarbonatplatten bestehen kann, sorgt für optimalen Lichteinfall im Haus (bei einem festen Glasteil). Das Modell B700 ist auch besonders gut als stilvoller Carport oder Überdachung für Ihren Whirlpool oder Pool geeignet. Das B700 kann in Länge oder Breite gekoppelt werden, was viele Möglichkeiten eröffnet



B700

Rahmen: RAL 7016 ST | fester Dachteil aus Glas

B700

31

ERHÄLTlich
AB HERBST
2022

B720 **Neu**

FLEXIBILITÄT IST TRUMPF



Scannen Sie den QR-Code, um weitere Informationen über das Lamellendach B720 mit Glas zu erhalten

Das Modell B720 ist die ultimative flexible Terrassenüberdachung. Die Kombination aus einem festen Dachteil aus Glas oder Sandwichpaneelen mit einem Dachteil mit kippbaren Lamellen eröffnet unzählige Möglichkeiten. Ein trockener Bereich, in dem Sie Ihre Möbel oder Ihre Außenküche aufstellen können, eine Überdachung für eine stilvolle Bar oder eine Gartenaufbewahrung in Kombination mit einer gemütlichen Terrasse. Alles ist möglich, auch weil das Modell B720 koppelbar ist.



Die Modelle B700 und B720 bieten zahlreiche Anwendungsmöglichkeiten: Außenküche, Aufbewahrung, Poolhaus, Carport ...

B720

Rahmen: RAL 7016 ST | Lamellen: RAL 7016 ST | fester Dachteil aus Glas



Sowohl das Modell B700 als auch das Modell B720 sind mit Glas, Polycarbonat und Sandwichpaneelen erhältlich.

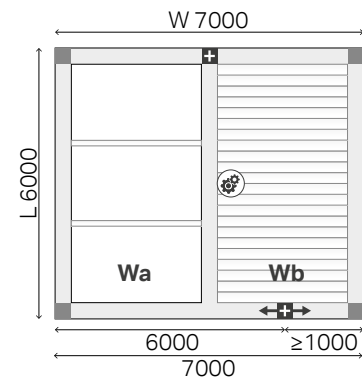

fester Dachteil

Erhältlich für Glas, Polycarbonat oder Sandwichpaneelen Mögliche Breiten Ba:

0,5 m - 1 m - 1,5 m - 2 m - 2,5 m

Dachteil mit Lamellen

max. Breite = 4,5 m



OPTIONEN

B 700

integrierte personalisierbare Zipscreens

dimmbare LED-Spots im Rahmen

dimmbare LED-Spots im Zwischenträger

Terrassenheizung

Steckdose im Pfosten

Bluetooth-Lautsprecher

Türprofil

Fernbedienung Somfy RTS

6 m x 2,50 m (einfaches Dach)

6 m x 5 m (doppeltes Dach)



Alle anderen RAL-Farben auf Anfragemöglich

B 720

integrierte personalisierbare Zipscreens

dimmbare LED-Spots im Rahmen

dimmbare LED-Spots im Zwischenträger

dimmbare LED-Streifen in den Lamellen (RGB oder weiß)

indirekte LED-Beleuchtung auf der Dachrinne (UP/DOWN)

Terrassenheizung

Steckdose im Pfosten

Bluetooth-Lautsprecher

Türprofil

Fernbedienung Somfy RTS

Fernbedienung Somfy IO

6 m x 7 m (doppeltes Dach)



Alle anderen RAL-Farben auf Anfrage möglich



BEDIENUNG



MAX. ABMESSUNGEN



STANDARD-FARBEN





EIGENSCHAFTEN

- optimaler Lichteinfall im Haus bei Wahl eines festen Glasteils
- permanent trockener Bereich unter der Terrassenüberdachung
- erhältlich mit Glas, Polycarbonat oder Sandwichpaneelen
- schlichtes Design
- integrierter Wasserablauf über die Pfosten





STOFFDÄCHER

FLEXIBLER SONNENSCHUTZ MIT STIL

B128 Seite 38

B128 XL Seite 42

B300 Seite 46

B300

Rahmen: RAL 7016 ST | Stoff: Pearl Grey

B128

PUR & PERSÖNLICH



Scannen Sie den QR-Code, um weitere Informationen über das Stoffdach B128 zu erhalten.

Die Pergola B128 ist ein vielseitiger Sonnenschutz, der durch minimalistisches Design und unzählige Personalisierungsmöglichkeiten besticht. Der ausgeklügelte Entwurf garantiert eine freie Panoramasicht auf den Garten und viel Lichteinfall im Haus. Das Modell B128 wird immer an der Wand montiert und kombiniert die Vorteile einer Markise mit den Trümpfen einer Terrassenüberdachung.



B128

Rahmen: RAL 7016 ST | Stoff: Souris 8396



B128

Rahmen: RAL 9016 ST | Stoff: Naples Grey

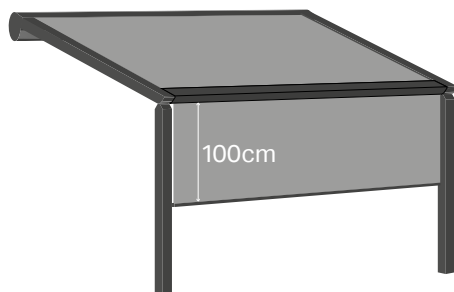

optional: motorisierter Volant 1 m,
der mit Solarzelle + Batterie funktioniert

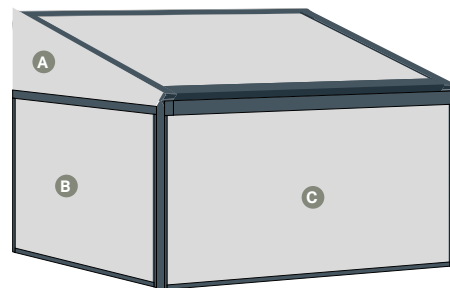

- A** Für noch mehr Privatsphäre können Sie das Modell B128 P seitlich komplett mit einer festen Seitenmarkise verschließen.
- B** Zipscreen (maximaler Ausfall B128 P ≤ 4 m).
- C** optional B1100/B1350 (Solar) als Markise an der Vorderseite.

**OPTION**

LED-Beleuchtung in den Pfosten, den seitlichen Führungsschienen und im Stützbalken

verstellbarer Fuß für optimalen Wasserablauf

Wandanschlussprofil

horizontales Profil zur Befestigung einer Solar-Markise an der Vorderseite

**BEDIENUNG**

Fernbedienung Somfy RTS

Fernbedienung Somfy IO

**MAX. ABMESSUNGEN**

6 m x 5 m (ohne Volant)

5 m x 5 m (mit Volant)

**STANDARD-FARBEN**

RAL
7016 ST

RAL
9016 ST

Alle anderen RAL-Farben auf Anfrage möglich.

EIGENSCHAFTEN

- minimalistische Aluminium-Terrassenüberdachung mit regenfestem Gewebe
- aufrollbare Dachmarkise mit Zipscreen-Technologie
- Überstand möglich (bis 1/3 Ausfall mit maximal 1 m)
- kompakte Pfosten und Führungsschienen zu 80 x 80 mm
- motorisierter Volant mit Solarzelle + Batterie bis 1 m



optional: höhenverstellbarer Pfosten

B128

Rahmen: RAL 9016 ST | Stoff: Grey



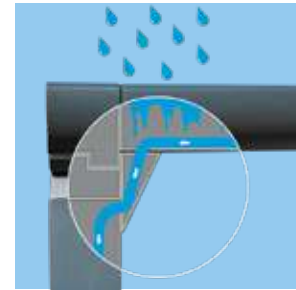

integrierter Wasserablauf über den Pfosten

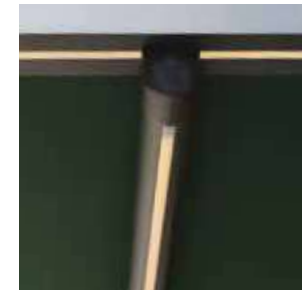

LED-Beleuchtung in den Pfosten, seitlichen Führungsschienen und im Stützbalken möglich

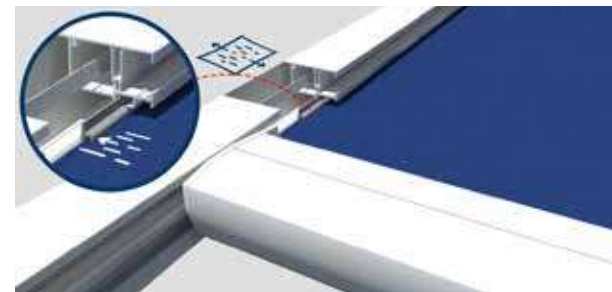

Immer eine gespannte Markise dank Zipscreen-Technologie, die kontinuierlich für Spannung sorgt.

B128 P GEKOPPELT

Eigenschaften

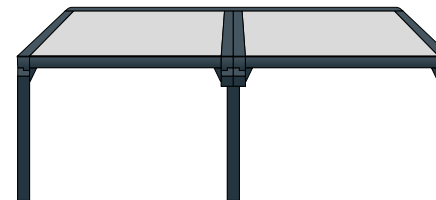

- Ein Stützpfeiler in der Mitte, aber immer zwei Träger.
- Wasserablauf von beiden Dächern über Verbindungspfeiler möglich
- kein Led-Streifen im Verbindungspfeiler möglich

B128 XL

PERGOLA DELUXE



Scannen Sie den QR-Code, um weitere Informationen über das Stofdach B128 XL zu erhalten.

Das Modell B128XL ist Markise und Terrassenüberdachung in einem. Montiert am Haus wird die Dachmarkise durch die Zipscreen-Technologie elektrisch aufgerollt. Im offenen Zustand genießen Sie aufgrund des minimalistischen Designs eine freie Panoramansicht.

Dank der optionalen Einbaumarkisen für die Seitenträger können Sie alle Seiten verschließen. So sind Sie umfassend vor Sonne, Regen und Wind geschützt.

ERHÄLTlich
AB HERBST
2022



B128 XL

Rahmen: RAL 7016 ST



B128 XL

Rahmen: RAL 7016 ST

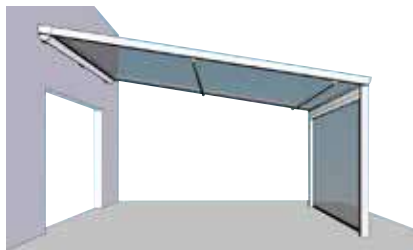

Markise vorne

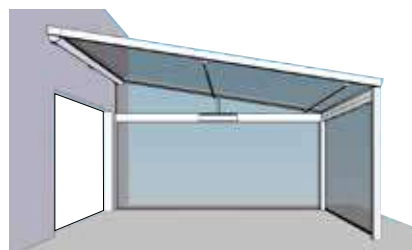

Markise vorne + 1 Seite

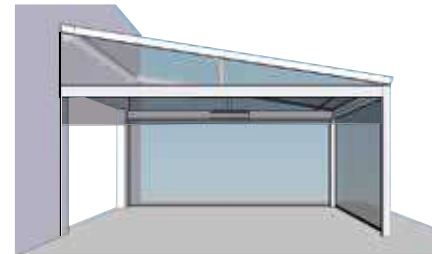

Markise vorne + 2 Seiten



OPTIONEN

integrierte Zipscreens

LED-Beleuchtung in den Pfosten, seitlichen Führungsschienen und im Stützbalken

dimmbare LED-Spots in den horizontalen Querträgern

Terrassenheizung

Türprofil



BEDIENUNG

Fernbedienung Somfy RTS

Fernbedienung Somfy IO



MAX. ABMESSUNGEN

6 m x 5 m

5 m x 6 m



STANDARD-FARBEN

RAL
7016 ST

RAL
9016 ST

Alle anderen RAL-Farben auf Anfrage möglich.

EIGENSCHAFTEN

- gespanntes, wasserabweisendes Gewebe
- unsichtbarer Wasserablauf
- minimalistische Konstruktion
- zahlreiche Erweiterungsmöglichkeiten
- unsichtbare Schrauben

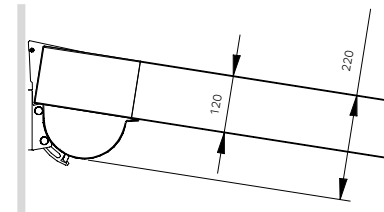

B128 XL

Rahmen: RAL 7016 ST | Stoff: Grey

ERHÄLTlich
AB HERBST
2022



integrierte Markisen



stabile unsichtbare Verankerung

B300

RICHTIG GEFALTET



Scannen Sie den QR-Code, um weitere Informationen über das Stoffdach B300 zu erhalten.

Dank eines Faltdachs aus dauerhaftem Gewebe hält das Modell B300 von Brustor perfekt Sonne, Regen, Wind und Schmutz stand. Die horizontale Konstruktion und die verdeckten Befestigungen sorgen für ein geradliniges Design. Die Schrauben sind unsichtbar und Wasser läuft über ein verbundenes Rinnensystem zu den Pfosten. Die Bedienung erfolgt mit einer Fernbedienung oder über Ihr Smartphone.



B300

Rahmen: RAL 7016 ST | Stoff: Pearl Grey

EIGENSCHAFTEN

- Faltdach aus wasserdichtem Gewebe
- perfekte Steuerung von Licht und Schatten
- freistehend oder Wandmontage



Ein wasserdichtes Faltdach, das sich in jede Position aufschieben lässt.



Genießen Sie optimalen Lichteinfall, wenn das Dach ganz geöffnet ist (zusätzliches Cover zum Schutz des Gewebes).



OPTIONEN

- integrierte personalisierbare Zipscreens
- dimmbare LED-Spots im Rahmen
- direkte/indirekte LED-Beleuchtung auf der Dachrinne ((UP/DOWN))
- Terrassenheizung
- Steckdose im Pfosten
- Bluetooth-Lautsprecher
- Türprofil



BEDIENUNG

- Fernbedienung Somfy RTS
- Fernbedienung Somfy IO



MAX. ABMESSUNGEN

- 7 m x 4 m (einfaches Dach)
- 7 m x 7 m (doppeltes Dach)
- in der Breite koppelbar



STANDARD-FARBEN

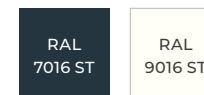

Alle anderen RAL-Farben auf Anfrage möglich.

OPTIONEN

PERSONALISIEREN SIE
IHRE TERRASSENÜBERDACHUNG

Für noch mehr Komfort können Sie Ihre Terrassenüberdachung ganz nach Ihren eigenen Wünschen personalisieren. Brustor bietet Ihnen eine große Auswahl an Optionen. Von LED-Beleuchtung für stimmungsvolle Momente bis hin zu einem Heizelement, das Sie und Ihre Gäste an kühleren Abenden angenehm warm hält. Von Markisen in Ihrer Lieblingsfarbe bis hin zu einem eingebauten Lautsprecher oder einer eingebauten Steckdose. Alles ist möglich.

LED-Streifen
in den Lamellen



Bluetooth-
Lautsprecher

Heizelement
2.200W



Heizelement
2.000 W

LED-Spots im
Rahmen



eingebaute
Steckdose

LED-Beleuchtung
auf der Dachrinne
UP/DOWN

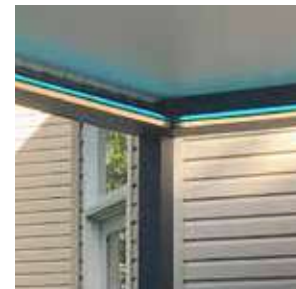

Optionale
Schiebeelemente aus
Holz oder Glas.



1 Integrierte oder anmontierbare Markisen

Eingebaute oder anmontierte Senkrechtmarkisen schützen Sie optimal vor Sonne, Wind und Insekten. Erhältlich in vielen verschiedenen Farben.

2 Terrassenheizung

Design-Terrassenheizung für kühle Abende. Mehrere Elemente sind möglich. Einfach aus der Ferne zu bedienen.

Erhältlich in Schwarz, Weiß oder anodisiert..

3 LED-Beleuchtung

Umfangreiches Angebot an indirekten und direkten Beleuchtungsmöglichkeiten. Up- und Downlight oder beides. Auch erhältlich als dimmbarer LED-Streifen in Weiß oder RGB in den Lamellen oder als LED-Spot.

4 Bluetooth-Lautsprecher

Spritzwassergeschützter Bluetooth-Lautsprecher gem. Norm IP65, erhältlich in Schwarz oder Weiß

5 Eingebaute Steckdose

Spritzwassergeschützte Steckdose gem. IP54 an der Innen- und Außenseite.

TECHNISCHE TRÜMPFE

Modernes Design
ohne sichtbare
Schrauben



Patentierte LED-
Streifen in den
Lamellen



Patentierte
Eckverstärkungen
in den Pfosten
für eine stabile,
dauerhafte
Verbindung

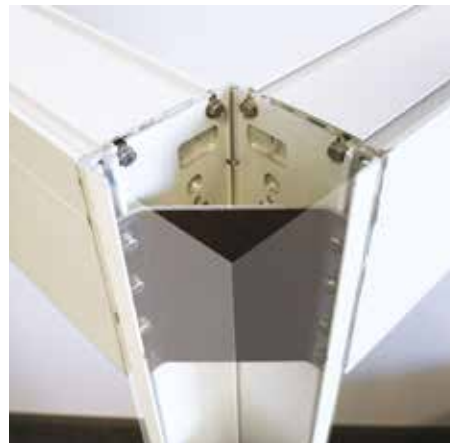

Unsichtbare, justierbare
Pfostenbefestigung,
Patentiert



WASSERABLEITUNG ÜBER DEN PFOSTEN

Die Wasserableitung kann auf 3 verschiedene Arten erfolgen, je nachdem, was in Ihrer Situation am besten geeignet ist.

Standardmäßig wird das Wasser über den Pfosten nach unten abgeleitet, aber es kann auch eine Wasserableitung durch die Verankerung direkt in Ihren Kanal oder ein seitlicher Wasserablauf über den Pfosten gewählt werden.

- 1 Standardwasserableitung unter dem
- 2 Pfosten Wasserableitung durch die Verankerung
- 3 optionaler Wasserablauf seitlich

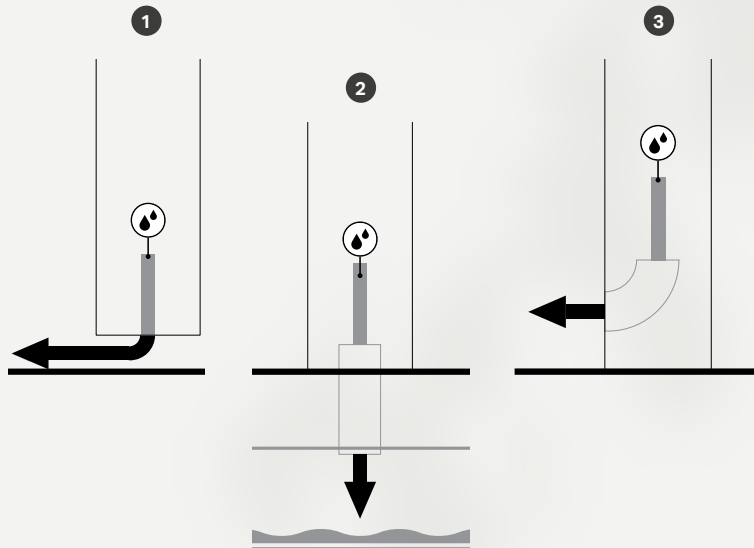

VERANKERUNG

Für die verschiedenen Arten von Terrassenüberdachungen und je nach Standort, Untergrund und Einfluss der Witterungsbedingungen sind verschiedene Arten von Verankerungen möglich. Stabilität in Kombination mit einem schlichten Design sorgt dafür, dass Ihre Terrassenüberdachung so fest steht wie ein Fels.



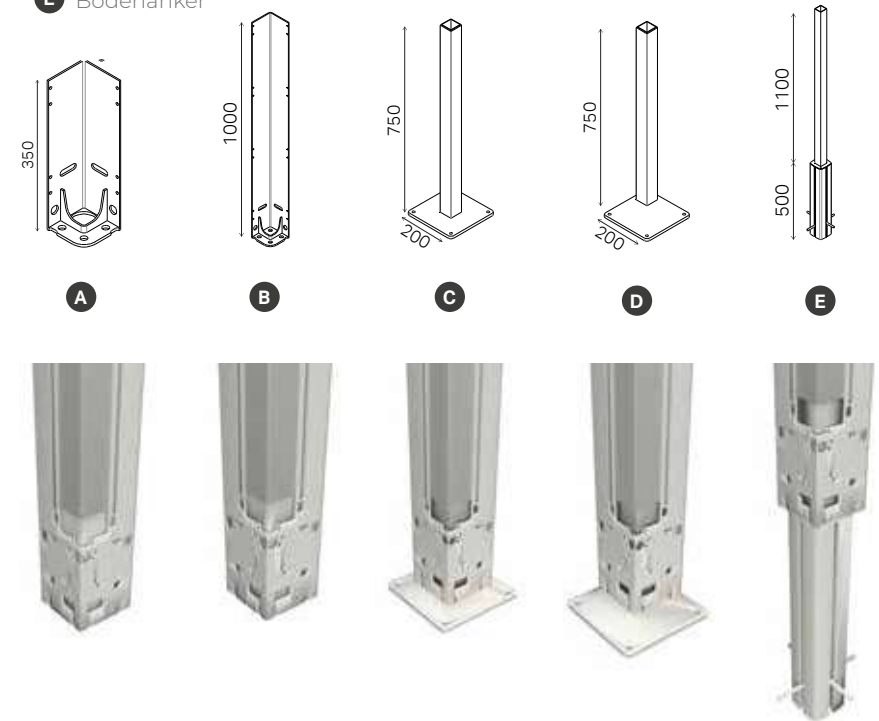





- A Standardfuß verstärkter
- B Verstärkter Fuß
- C Fuß Bodenplatte 20 x 20 cm
- D Eckbodenplatte 20 x 20 cm
- E Bodenanker

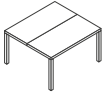
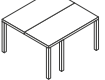

ARTEN

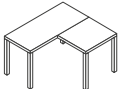
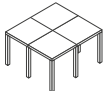
MÖGLICHE
KONFIGURATIONEN

Je nach Art der Terrassenüberdachung sind verschiedene Konfigurationen möglich. So können Sie etwa für bestimmte Arten optional einen Türpfosten, Wandmontage, L-Form oder Sternform wählen.

	B600	B600 S	B250 XL	B200 (XL)	B150 (XL)	B720	B700	B300	B128	B128 XL
 einfaches Dach	☑	☑	☑	☑	☑			☑		
 freistehendes Modell	☑	☑	☑	☑	☑			☑		
 freistehend mit Überstand			☑	☑	☑					
 doppeltes Dach			☑	☑	☑			☑		
 doppeltes Dach mit Türpfosten			☑	☑	☑					
 gekoppelt in Länge und Breite			☑	☑	☑			☑	☑	☑
 L-Form			☑	☑	☑					
 Sternform			☑	☑	☑			☑		
 Wandmontage	☑	☑	☑	☑	☑	☑	☑	☑	☑	☑
 Wandmontage mit Türpfosten	☑	☑	☑	☑	☑					
 Wandmontage mit Überstand			☑	☑	☑					

OPTIONEN UND TECHNISCHE DATEN

BASIS	B600	B600 S Screen	B250 XL	B200	B200 XL	B150	B150 XL	B700	B720	B300	B128 P	B128 XL
Lamellen	21 cm	21 cm	21 cm	16 cm	21 cm	16 cm	21 cm		16 cm			
Gewebe										☑	☑	☑
aufschiebbar	☑	☑								☑	☑	☑
Dachrinnen	4	4	4	4	4	2 (3-4 Option)	2 (3-4 Option)	4	4	4	in vorderer Leiste	in vorderer Leiste
Einbaudach	☑	☑	☑	☑	☑	☑	☑	☑	☑	☑		
Wandmontage/ 2 Pfosten	☑	☑	☑	☑	☑	☑	☑	☑	☑	☑	☑	☑
freistehend/ 4 Pfosten	☑	☑	☑	☑	☑	☑	☑			☑		
koppelbar/Länge			☑	☑	☑	☑	☑					
koppelbar/Breite			☑	☑	☑					☑	☑	
max. Abmessung/1 Dachelement	L 6m x B 4m	L 6,09m x B 4m	L 6,06m x B 4m	L 7m x B 3,5m	L 7m x B 4m L 6m x B 4,5m	L 6,04m x B 3,5m	L 5,95m x B 4,5m			L 7m x B 4m B 4m x L 7m	L 6m x B 5m	L 6m x B 5m
max. Abmessung/2 Dachelemente (auf 4 Pfosten)			L 6m x B 6m	L 6m x B 6m	L 6m x B 6m					L 6m x B 6m		
Verkehrsweiß RAL 9016 Konstruktion	☑	☑	☑	☑	☑	☑	☑	☑	☑	☑	☑	☑
Anthrazitgrau RAL 7016 Konstruktion	☑	☑	☑	☑	☑	☑	☑	☑	☑	☑	☑	☑
Quarzgrau RAL 7039 Konstruktion als Standard					nur im Rahmen							
Tiefschwarz RAL 9005 Konstruktion 				nur im Rahmen	nur im Rahmen							
Bedienung mit Brustor Connect-App		Option										
OPTIONEN	B600	B600 S Screen	B250 XL	B200	B200 XL	B150	B150 XL	B700	B720	B300	B128 P	B128 XL
RAL-Farbe nach Wunsch	☑	☑	☑	☑	☑	☑	☑	☑	☑	☑	☑	☑
Einbau-Senkrechtmarkisen		☑	☑	☑	☑			☑	☑	☑		☑
anmontierbare Senkrechtmarkisen	☑					☑	☑				☑	
dimmbarer LED-Streifen weiß/Lamellen	☑	☑	☑	☑	☑	☑	☑		☑			
nicht dimmbarer LED-Streifen weiß/Lamellen						☑	☑					
dimmbarer LED-Streifen RGB/Lamellen			☑		☑		☑					
dimmbarer LED-Streifen weiß/Konstruktion						☑	☑				Pfosten/ Führungsschiene & Markisenstütze	Pfosten/ Führungsschiene & Markisenstütze
dimmbare LED-Streifen RGB/Konstruktion						☑	☑				Markisenstütze & Führungsschiene	Markisenstütze & Führungsschiene
indirekte LED-Beleuchtung auf Dachrinne UP/DOWN		☑		☑	☑			☑	☑	☑		
direkte LED-Beleuchtung auf Dachrinne DOWN	☑					☑	☑					
indirekte LED-Beleuchtung im Rahmen	☑											
Spots in Konstruktion	L-Seite	☑	☑	☑	☑			☑	☑	☑		
Regen- und/oder Schneensensor			☑	☑	☑	☑	☑		☑		Windsensor	Windsensor
Bluetooth-Lautsprecher	☑	☑	☑	☑	☑	☑	☑	☑	☑	☑		
Steckdose im Pfosten	☑	☑	☑	☑	☑	☑	☑	☑	☑	☑		
Heizelemente	☑	☑	☑	☑	☑	☑	☑	☑	☑	☑	☑	☑
Bodenanker	☑	☑	☑	☑	☑	☑	☑	☑	☑	☑		☑
Fußplatte/Fußplatte Ecke	☑	☑	☑	☑	☑	☑	☑	☑	☑	☑	☑	☑
Türprofil	☑	☑	☑	☑	☑			☑	☑	☑		☑

QUALITÄT & GARANTIE

BRUSTOR GARANTIERT EINE HOHE VERARBEITUNGSQUALITÄT

LACKIERUNG

Die Terrassenüberdachungen von Brustor sind in einigen Standardfarben erhältlich. Jede Terrassenüberdachung von Brustor kann jedoch auch in einer nach Wunsch gewählten Lackierung geliefert werden. Diese Pulverlacke sind von hoher Qualität und entsprechen dem Qualicoat-Zertifikat. Zur Verlängerung der Lebensdauer Ihrer lackierten Terrassenüberdachung empfehlen wir die Verwendung des Cleaning Kit von Brustor.



GEWEBE

Für die Screen- oder Glasfasergewebe gibt es eine große Auswahl an Farben und Motiven. Ihr Händler zeigt Ihnen gerne die ganze Kollektion. Alle Gewebe entsprechen Brandklasse M2.

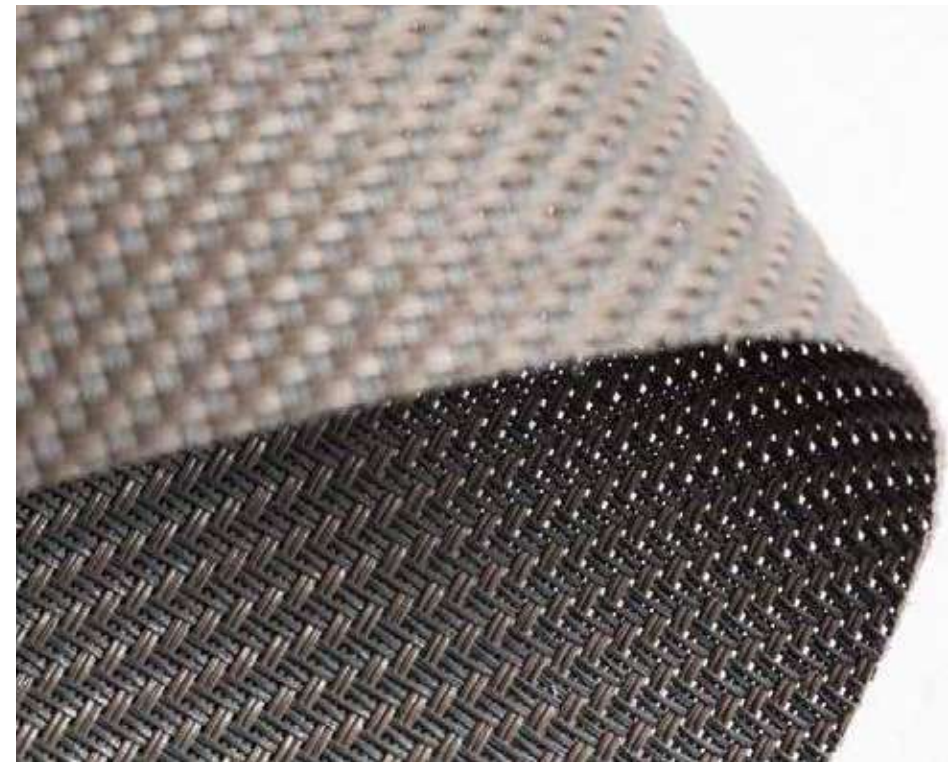

5 JAHRE BRUSTOR-GARANTIE

„Outdoor Living“ sind qualitativ hochwertige, motorisierte Terrassenüberdachungen aus Aluminium mit Feinmechanik. Die Konstruktionen sind besonders wasserabweisend. Im mitgelieferten Garantieheft finden Sie weitere technische Daten und Tipps, damit Sie viele Jahre lang Freude an den Produkten von BRUSTOR haben. Fragen Sie nach unseren spezifischen Garantiebedingungen für jedes einzelne Produkt.

Ausnahmen: 2 Jahre Garantie auf LED-Beleuchtung und Heizelemente 3 Jahre Garantie auf Elektronik 5 Jahre Garantie auf den Motor.



CE-ZERTIFIKAT

Alle Sonnenschutzprodukte von Brustor entsprechen den europäischen Sicherheitsnormen.



TERRASSEN- ÜBERDACHUNGEN FÜR DIE GASTRONOMIE

Die Terrassenüberdachungen von Brustor sind besonders gut zur Verwendung in der Gastronomie geeignet. Die Modelle B200(XL) und B250 XL können einfach in verschiedenen Kombinationen aufgestellt werden. Freistehend, mit Wandmontage, als Einbaudach, gekoppelt und in Stern- oder L-Form. Die vielen Optionen steigern den Komfort Ihrer Kunden: von winddichten Markisen über dimmbare LED-Beleuchtung bis hin zu Heizelementen. Mit Brustor gestalten Sie einen qualitativ hochwertigen und stimmungsvollen Außenbereich, wo man gerne sitzt ... ganz gleich, wie das Wetter ist. Ein Mehrwert für Ihr Unternehmen.



DER ERFOLG EINES FAMILIENUNTERNEHMENS

Brustor ist ein Familienunternehmen, das schon jahrzehntelang einzig und allein qualitativ hochwertige Terrassenüberdachungen, Sonnenschutzsysteme und Markisen herstellt. Innovation, Qualität und ein hohes Maß an technischem Know-how bilden nach wie vor den Schlüssel zum Erfolg. Ein anderer Trumpf ist unsere langjährige Erfahrung, dies es uns ermöglicht, auf alle Wünsche einzugehen.

TONANGEBEND IN EUROPA

Brustor hat sich mittlerweile zu einem starken internationalen Player auf dem Sonnenschutzmarkt entwickelt. Die Produktion erfolgt gänzlich im Unternehmen selbst in der 50.000 m² großen Produktionshalle in Gullegem, und in der neuen 25.000 m² großen Produktionshalle in Geluwe, von wo aus wir in 30 Länder exportieren. Auch unser Lager wächst weiter, sodass wir Bestellungen blitzschnell liefern können.

DIE MENSCHEN MACHEN DEN UNTERSCHIED

Unser größtes Kapital sind unsere Mitarbeiterinnen und Mitarbeiter. Fähige Menschen, die fortschrittlich denken und handeln. Ganz gleich, ob sie nun mit größter Sorgfalt die Maschinen bedienen, kaufmännische Aufgaben erledigen, Anlagen errichten oder nach innovativen Techniken forschen. Allesamt sind sie erfahrene, motivierte und kundenorientierte Personen, die Qualität in den Mittelpunkt stellen.

MODERNER MASCHINENPARK

Die Herstellung von Spitzenprodukten erfordert einen perfekt laufenden Maschinenpark, der auf die modernsten Produktionsverfahren und neuesten Montagetechniken ausgerichtet ist. Unsere modernen Maschinen, bedient von technischen Experten, zeichnen sich durch Präzision aus. Eine hohe Produktivität ist garantiert. Dank einer hypermodernen Lackieranlage können wir jede Farbe umsetzen.





CE-ZERTIFIKAT

Alle Sonnenschutzprodukte von Brustor entsprechen den europäischen Sicherheitsnormen.



BRUSTOR®
OUTDOOR SUN SYSTEMS



Terrassenüberdachungen



Markisen



Veranda Sonnenschutz



Senkrechtmarkisen