

MEISTER

Preisliste

2026

DÖBELI HOLZ

Holz für Haus und Garten

CH

Unverbindliche Preisempfehlung / gültig ab 1. Februar 2026
Handelspreisliste – Nur für gewerbliche Abnehmer, zzgl. MwSt.

| A

Böden | Optik

Kollektion

XX XX



Fuge

Leistart	Struktur	Sortierung	Optik	Artikel-Nr.	€/m ² zuz. MwSt.	€/m ² inkl. MwSt.	Farbe Nr. (Linsen)	
Dekor A	XXXX	Struktur	Sortierung	Optik	XXXX XX XXXX	€/m ²	€/m ²	XXXX
Dekor B	XXXX	Struktur	Sortierung	Optik	XXXX XX XXXX	€/m ²	€/m ²	XXXX
Dekor C	XXXX	Struktur	Sortierung	Optik	XXXX XX XXXX	€/m ²	€/m ²	XXXX
Dekor D	XXXX	Struktur	Sortierung	Optik	XXXX XX XXXX	€/m ²	€/m ²	XXXX
Dekor E	XXXX	Struktur	Sortierung	Optik	XXXX XX XXXX	€/m ²	€/m ²	XXXX
Dekor F	XXXX	Struktur	Sortierung	Optik	XXXX XX XXXX	€/m ²	€/m ²	XXXX

Farbtisch passende Leisten ab Seite xx

Gesamtstärke	Deckmaß	Stärke Nuttschicht	Verpackungseinheit	Gewicht pro VPE	Verpackungseinheit	Gewicht pro Palette
xx mm	xx x xx mm	ca. xx mm	Pakete à x Stück = ca. xx m ²	ca. xx kg	xx Pakete = ca. xx m ²	ca. xx kg

(Abgabe nur in vollen VPE)

Technische Änderungen und Irrtümer vorbehalten.

Exportartikel

Bei den grau hinterlegten Artikeln handelt es sich um Exportartikel, die in Bemusterungsempfehlungen nicht enthalten sind, aber bezogen werden können. Die Böden verfügen nicht durchgängig über dekorgleiche Leisten.

Inhaltsverzeichnis

Parkettboden	5
Meister Parkett. longlife PD 450	7
Meister Parkett. longlife PD 400	8
Meister Parkett. longlife PS 500	10
Meister Parkett. longlife PS 300	11
Meister Parkett. longlife PC 200	12
Lindura-Holzboden	14
HS 500	16
HD 400	17
Holzboden Natureflex	20
HD 100	21
Designboden	22
Meister Design. next DL 500 S Meister Design. next DD 500 S	26
Meister Design. allround DD 700 S	29
Meister Design. pro DD 250 NEU	31
Meister Rigid-Vinyl RL 600 S NEU	33
Meister Rigid-Vinyl RS 500 NEU	34
Meister Rigid-Vinyl RM 500 S NEU	35
Meister Rigid-Vinyl RB 500 S NEU	36
Meister Rigid-Vinyl RD 200 S NEU	37
Meister Dryback-Vinyl DB 155 NEU	38
Meister Dryback-Vinyl DD 155 NEU	39
Meister Design. rigid RM 400 S (Edition M9)	40
Laminat	42
Meister Design. laminate LS 350	46
Meister Design. laminate LL 250	47
Meister Design. laminate LD 250	48
Meister Design. laminate LB 150	49
Meister Design. laminate LL 150 LL 150 S	50
Meister Design. laminate LD 200	52
Meister Design. laminate LD 150	53
Meister Design. laminate LC 150	54
Meister Design. laminate LD 55	55
Meister Design. laminate LC 55 LC 55 S	56

Akustikpaneele	58
Acoustic Sense AUTHENTIC	59
Acoustic Sense STYLE	60
Acoustic Sense BOLD	61
Acoustic Sense WOOD	63
Systempaneele	64
Meister Paneele. craft SP 700	65
Meister Paneele. craft SP 400	66
Dekorpaneele	67
Meister Paneele. terra DP 250	69
Meister Paneele. bocado DP 250	70
Meister Paneele. bocado DP 200	71
Meister Paneele. tertio DP 200	72
Leisten und Zubehör für Fußböden	73
Weißle Leisten	74
Weißle Leisten mit Fichtekern	76
Leisten mit Fichtekern für Parkettböden und Holzböden	77
Leisten für Parkettböden und Holzböden	78
Leisten für Lindura-Holzböden	79
Leisten für Designböden	80
Leisten für Laminatböden	82
Leistenzubehör	84
Befestigungsklipps	88
Verlegezubehör	89
Heizkörper-Rosetten Türstopper	90
Unterlagsmaterialien (Dämmunterlagen)	91
Profile	93
Reinigungs- und Pflegemittel	99
Leisten und Zubehör für Paneele	103
Befestigungsmaterial Verlegezubehör	104
Leisten	105
Leistenzubehör Befestigungsklipps	109
Garantiebedingungen	110
Lieferungs- und Zahlungsbedingungen	114

MeisterDesign. next

DL 500 S | DD 500 S

- | | | |
|---|---------------------------------|--------------------------|
| - 1-Stab (Landhausdielen) oder Kurzdielen | - AquaSafe-Spezialplatte | - Stärke: 8 mm |
| - Beanspruchungsklasse 23 33 | - Puretec® Plus-Oberfläche | - Deckmaß: |
| - Umlaufende Microfuge | - Klicksystem: 5G Dry® | 2052 × 220 mm (DL 500 S) |
| - Mit Trittschallkaschierung 1 mm Kork | - MEISTER-Garantie* | 1287 × 220 mm (DD 500 S) |
| - Feuchtraumgeeignet / | 25 Jahre im Wohnbereich | |
| 24 Stunden wasserresistent | 5 Jahre im gewerblichen Bereich | |

MeisterDesign. allround

DD 700 S

- | | | |
|---|--|--------------------------|
| - Kurzdielen | - P-Tec-Strong-Oberfläche | - Stärke: 5,5 mm |
| - Beanspruchungsklasse 23 33 | - Mit Trittschallkaschierung 1 mm XPO-Schaum | - Deckmaß: 1290 × 244 mm |
| - Umlaufende Microfase | - Klicksystem: Multiclic | |
| - Wasserfest / Feuchtraumgeeignet | - MEISTER-Garantie* | |
| - RMC-Spezialplatte – wasserfest und PVC-frei | Lifetime im Wohnbereich | |
| | 10 Jahre im gewerblichen Bereich | |

MeisterDesign. pro

DD 250

- | | | |
|--|----------------------------------|--------------------------|
| - Kurzdielen | - P-Tec-Strong-Oberfläche | - Stärke: 2,5 mm |
| - Beanspruchungsklasse 23 33 42 | - Zur vollflächigen Verklebung | - Deckmaß: 1290 × 253 mm |
| - Umlaufende Microfuge | - MEISTER-Garantie* | |
| - Wasserfest Feuchtraumgeeignet | Lifetime im Wohnbereich, | |
| - MC-Trägerschicht – wasserfest und PVC-frei | 10 Jahre im gewerblichen Bereich | |

* Garantie gemäß MEISTERWERKE-Garantiebedingungen am Ende der Preisliste.

Qualitätssiegel für MeisterDesign Boden



www.blauer-engel.de/uz176

MeisterDesign. next



www.blauer-engel.de/uz120

MeisterDesign. allround
MeisterDesign. pro



MeisterDesign. next



MeisterDesign.
next



MeisterDesign.
allround



MeisterDesign.
pro

Meister Rigid-Vinyl

RL 600 S

- Landhausdiele
- Beanspruchungsklasse 23|33
- Umlaufende V-Fuge
- Wasserfest | Feuchtraumgeeignet
- Rigid-Polymer-Trägerplatte - wasserfest
- Mehrlagige Vinyloberfläche mit matter PUR-Lackierung
- Mit Trittschallkaschierung 1,5 mm Kork
- Klicksystem: Multiclic
- MEISTER-Garantie*
25 Jahre im Wohnbereich,
10 Jahre im gewerblichen Bereich
- Stärke: 8 mm
- Deckmaß: 1830 × 225 mm

RS 500

- Kurzdielen (für Fischgrätverlegung)
- Beanspruchungsklasse 23|33
- Umlaufende Microfuge
- Wasserfest | Feuchtraumgeeignet
- Rigid-Polymer-Trägerplatte - wasserfest
- Mehrlagige Vinyloberfläche mit matter PUR-Lackierung
- Klicksystem: UniZip
- MEISTER-Garantie*
25 Jahre im Wohnbereich,
10 Jahre im gewerblichen Bereich
- Stärke: 5 mm
- Deckmaß: 730 × 146 mm

RM 500 S

- Maxidiele
- Beanspruchungsklasse 23|33
- Umlaufende V-Fuge
- Wasserfest | Feuchtraumgeeignet
- Rigid-Polymer-Trägerplatte - wasserfest
- Mehrlagige Vinyloberfläche mit matter PUR-Lackierung
- Mit Trittschallkaschierung: 1 mm druckstabiler IXPE-Schaum
- Klicksystem: Multiclic
- MEISTER-Garantie*
25 Jahre im Wohnbereich,
10 Jahre im gewerblichen Bereich
- Stärke: 6 mm
- Deckmaß: 1522 × 225 mm

RB 500 S

- Fliesenformat
- Beanspruchungsklasse 23|33
- Umlaufende Microfuge
- Wasserfest | Feuchtraumgeeignet
- Rigid-Polymer-Trägerplatte - wasserfest
- Mehrlagige Vinyloberfläche mit matter PUR-Lackierung
- Mit Trittschallkaschierung: 1 mm druckstabiler IXPE-Schaum
- Klicksystem: Multiclic
- MEISTER-Garantie*
25 Jahre im Wohnbereich,
10 Jahre im gewerblichen Bereich
- Stärke: 6 mm
- Deckmaß: 914 × 457 mm

RD 200 S

- Kurzdielen
- Beanspruchungsklasse 23|31
- Umlaufende Microfase
- Wasserfest | Feuchtraumgeeignet
- Rigid-Polymer-Trägerplatte - wasserfest
- Mehrlagige Vinyloberfläche mit matter PUR-Lackierung
- Mit Trittschallkaschierung: 1 mm druckstabiler IXPE-Schaum
- Klicksystem: Multiclic
- MEISTER-Garantie*
15 Jahre im Wohnbereich,
5 Jahre im gewerblichen Bereich
- Stärke: 5 mm
- Deckmaß: 1220 × 230 mm

Qualitätssiegel für Meister Rigid-Vinyl



RD 200 S

RL600 S, RM 500 S,
RB 500 S, RS 500

* Garantie gemäß MEISTERWERKE-Garantiebedingungen am Ende der Preisliste.

Technische Änderungen und Irrtümer vorbehalten.

MeisterDesign. rigid

RM 400 S (Edition M9)

- | | | |
|---|--|--|
| <ul style="list-style-type: none"> - Maxidiele - Beanspruchungsklasse 23 33 - Umlaufende Microfase - Wasserfest Feuchtraumgeeignet - Rigid-Polymer-Trägerplatte - wasserfest | <ul style="list-style-type: none"> - Mehrlagige Vinyloberfläche mit matter PUR-Lackierung - Mit Trittschallkaschierung: 1 mm druckstabiler IXPE-Schaum - Klicksystem: Multiclic | <ul style="list-style-type: none"> - MEISTER-Garantie*
25 Jahre im Wohnbereich,
5 Jahre im gewerblichen Bereich - Stärke: 5,5 mm - Deckmaß: 1524 × 228 mm |
|---|--|--|

Qualitätssiegel für MeisterDesign. rigid



Meister Dryback-Vinyl

DB 155

- | | | |
|---|---|--|
| <ul style="list-style-type: none"> - Fliesenformat - Beanspruchungsklasse 23 33 42 - Umlaufende Microfase - Wasserfest Feuchtraumgeeignet | <ul style="list-style-type: none"> - Mehrlagige Vinyloberfläche mit matter PUR-Lackierung - Vinyl-Trägerschicht - Zur vollflächigen Verklebung | <ul style="list-style-type: none"> - MEISTER-Garantie*
25 Jahre im Wohnbereich,
10 Jahre im gewerblichen Bereich - Stärke: 2,5 mm - Deckmaß: 914,4 × 457,2 mm |
|---|---|--|

DD 155

- | | | |
|--|---|---|
| <ul style="list-style-type: none"> - Kurzdielen - Beanspruchungsklasse 23 33 42 - Umlaufende Microfase - Wasserfest Feuchtraumgeeignet | <ul style="list-style-type: none"> - Mehrlagige Vinyloberfläche mit matter PUR-Lackierung - Vinyl-Trägerschicht - Zur vollflächigen Verklebung | <ul style="list-style-type: none"> - MEISTER-Garantie*
25 Jahre im Wohnbereich,
10 Jahre im gewerblichen Bereich - Stärke: 2,5 mm - Deckmaß: 1226 × 186 mm |
|--|---|---|

* Garantie gemäß MEISTERWERKE-Garantiebedingungen am Ende der Preisliste.

Qualitätssiegel für Meister Dryback-Vinyl



DD 155

DB 155

Technische Informationen

Produkteigenschaften Designboden MeisterDesign. next

- Der innovative Designboden mit natürlicher Trittschalldämmung.
- Der ideale Boden für alle Wohnbereiche sowie für gewerbliche Bereiche mit starker Beanspruchung wie z. B. Großraumbüros, öffentliche Gebäude etc. Für Behandlungsräume und Arztpraxen gelten gesonderte Anforderungen.
- Einfache und schnelle, leimlose Verlegung
- Hohe Passgenauigkeit und hoher Verlegekomfort durch stabilen Mehrschichtaufbau mit AquaSafe-Spezialplatte
- Puretec® Plus-Oberfläche – PUR-basierte Polymerschicht
- PVC- und weichmacherfrei und wärmebeständig
- Pflegeleicht und strapazierfähig
- Schwer entflammbar (C_{fl}-s1 DIN EN 13501)
- Geeignet zur Verlegung auf Warmwasser-Fußbodenheizung

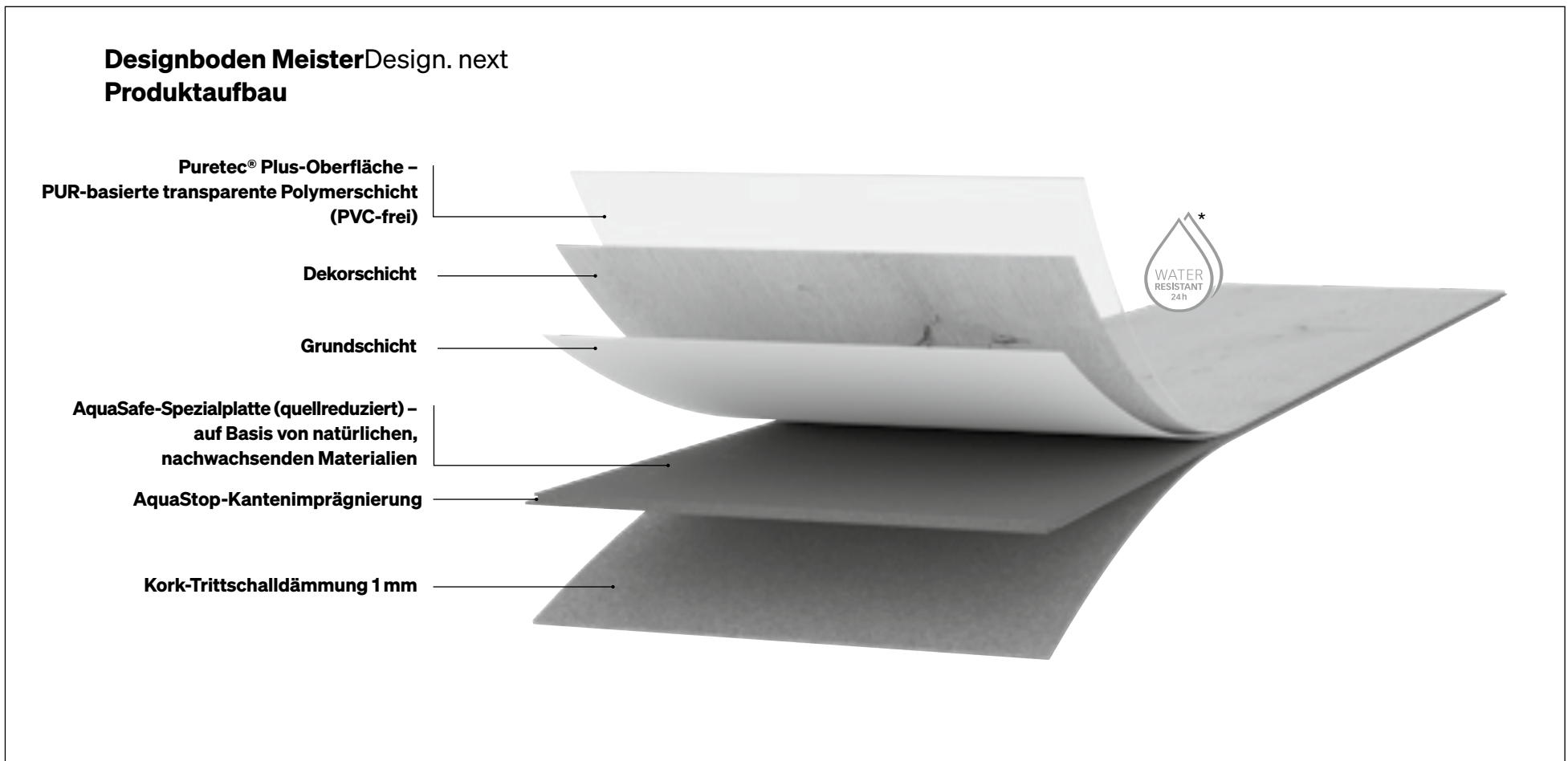

* Kann in Feuchträumen wie z. B. Badezimmern verlegt werden. Von der Anwendung ausgeschlossen sind Außenbereiche und Nassräume wie z. B. Saunen, Duschkabinen, Dampfbäder sowie Räume mit Bodenablauf.

Oberflächen-Strukturen

Porensynchron-Struktur: Geprägte Oberflächen verleihen MEISTER-Designböden noch mehr Authentizität – ganz besonders beim Porensynchrondruck. Denn hier sind die Poren, Astfüllungen oder Risse individuell auf das darunterliegende Dekorbild abgestimmt. Unterschiedliche Tiefen und Glanzgrade bestimmen die Vielfalt der Synchronstrukturen und Verleihen diesen Böden ihr besonders echtes Aussehen.

Woodfinish-Matt-Struktur: Ein tief geprägtes Relief unterstreicht den Verlauf der abgebildeten Holzfasern und vermittelt den Eindruck einer gebürsteten Holzoberfläche. Das matte Erscheinungsbild erzeugt sicht- und fühlbar den natürlichen Eindruck unbehandelten oder naturgeölten Echtholzes.

Authentic Wood-Struktur: Die geprägte Holzstruktur unterstreicht den natürlichen Holzcharakter. Individuelle Holzmaserungen werden hervorgehoben und erwecken dadurch einen besonders realistischen Eindruck.

Natural Wood-Struktur: Die natürliche Holzstruktur und das matte Erscheinungsbild erzeugt sicht- und fühlbar den Eindruck eines naturgeölten Echtholzes.

MeisterDesign. next

DL 500 S

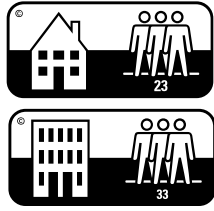

umlaufende Microfuge

Dekor	Optik	Struktur	Artikel-Nr.	SFr./ m ² zzgl. MwSt.	Farb-Nr. Leisten
Schlosseiche natur	06836 1-Stab	Porensynchron-Struktur	Holznachbildung 400055-2052220-06836	47,30	06836
Schlosseiche pure	06840 1-Stab	Porensynchron-Struktur	Holznachbildung 400055-2052220-06840	47,30	06998
Schlosseiche hell	06841 1-Stab	Porensynchron-Struktur	Holznachbildung 400055-2052220-06841	47,30	06841
Altholzleiche natur	07114 1-Stab	Porensynchron-Struktur	Holznachbildung 400055-2052220-07114	47,30	06983
Eiche mountain white	07124 1-Stab	Porensynchron-Struktur	Holznachbildung 400055-2052220-07124	47,30	07119
Altholzleiche hell	07139 1-Stab	Porensynchron-Struktur	Holznachbildung 400055-2052220-07139	47,30	06831

Achtung! Neues Klicksystem 5G Dry®. Der Designboden ist nicht mit vorhandener Lagerware verlegbar.

Gesamtstärke	Deckmaß	Verpackungseinheit VPE*	Gewicht pro VPE	Verpackungseinheit PAL	Gewicht pro Palette
8 mm	2052 × 220 mm	Paket à 6 Stück = ca. 2,709 m ²	ca. 19 kg	32 Pakete = ca. 86,69 m ²	ca. 640 kg

*(Abgabe nur in vollen VPE)

MeisterDesign. next

DD 500 S

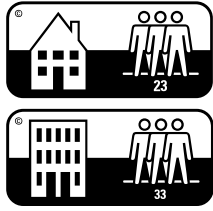

umlaufende Microfuge

Dekor	Optik	Struktur	Artikel-Nr.	SFr./m ² zzgl. MwSt.	Farb-Nr. Leisten
Risseiche Terra	06439 1-Stab	Natural Wood-Struktur	Holznachbildung 400054-1287220-06439	43,10	06439
Feldeiche hell	06843 1-Stab	Natural Wood-Struktur	Holznachbildung 400054-1287220-06843	43,10	06843
Feldeiche natur	06844 1-Stab	Natural Wood-Struktur	Holznachbildung 400054-1287220-06844	43,10	06844
Felseneiche	06889 1-Stab	Porensynchron-Struktur	Holznachbildung 400054-1287220-06889	43,10	06854
Eiche Madras	06891 1-Stab	Natural Wood-Struktur	Holznachbildung 400054-1287220-06891	43,10	06891
Altholzeiche lehmgrau	06986 1-Stab	Authentic Wood-Struktur	Holznachbildung 400054-1287220-06986	43,10	06986
Desert Oak	06998 1-Stab	Woodfinish-Matt-Struktur	Holznachbildung 400054-1287220-06998	43,10	06998
Golden Oak	06999 1-Stab	Porensynchron-Struktur	Holznachbildung 400054-1287220-06999	43,10	06999
Hill Oak	07118 1-Stab	Natural Wood-Struktur	Holznachbildung 400054-1287220-07118	43,10	07399
Felseneiche sand	07122 1-Stab	Porensynchron-Struktur	Holznachbildung 400054-1287220-07122	43,10	07122

Achtung! Neues Klicksystem 5G Dry®. Der Designboden ist nicht mit vorhandener Lagerware verlegbar.

Gesamtstärke	Deckmaß	Verpackungseinheit VPE*	Gewicht pro VPE	Verpackungseinheit PAL	Gewicht pro Palette
8 mm	1287 × 220 mm	Paket à 8 Stück = ca. 2,265 m ²	ca. 16 kg	36 Pakete = ca. 81,54 m ²	ca. 600 kg

*(Abgabe nur in vollen VPE)

Technische Änderungen und Irrtümer vorbehalten.

Technische Informationen

Produkteigenschaften Designboden MeisterDesign. allround

- Der ökologische Recyclingboden mit Lifetime-Garantie.
- Der ideale Boden für alle Wohnbereiche sowie für gewerbliche Bereiche mit starker Beanspruchung wie z. B. Großraumbüros, öffentliche Gebäude etc. Für Behandlungsräume und Arztpraxen gelten gesonderte Anforderungen. Feuchtraumgeeignet (z. B. häusliche Bäder)
- P-Tec-Strong-Oberfläche mit elastischer PP-Spezialfolie
- PVC- und weichmacherfrei und wärmebeständig
- Wasserfest, pflegeleicht und strapazierfähig
- Schwer entflammbar (C_{fl}-s1 DIN EN 13501)
- Geeignet zur Verlegung auf Warmwasser-Fußbodenheizung

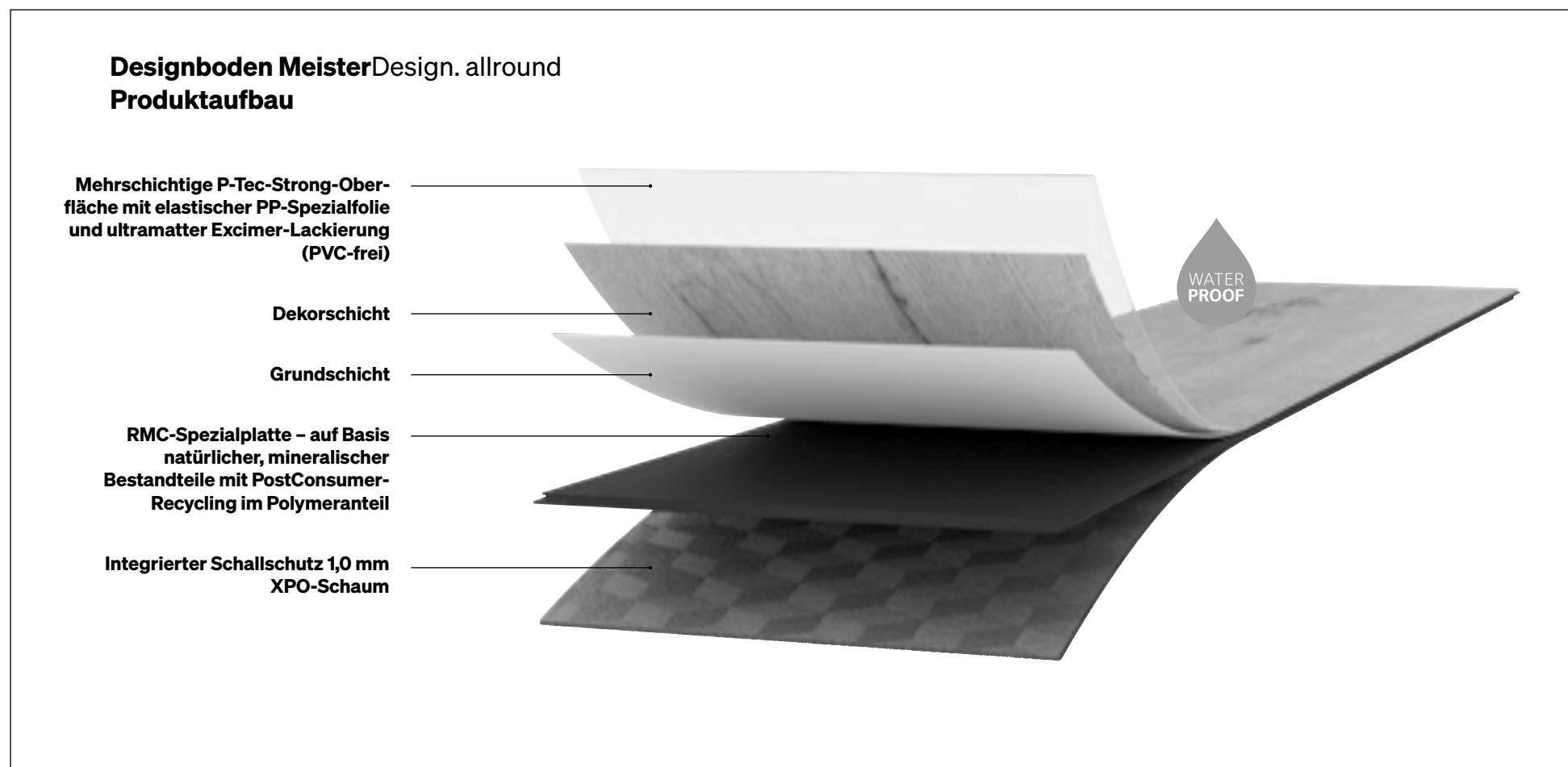

Oberflächen-Strukturen

Softwood-Struktur: Elegant und natürlich: Eine weiche und dennoch überzeugende leichte Holzstruktur sorgt für eine authentische Optik und eine angenehm weiche Haptik.

MeisterDesign. allround

DD 700 S

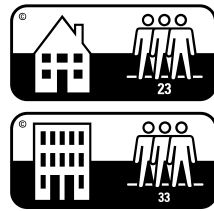

umlaufende Microfase

Dekor	Optik	Struktur	Artikel-Nr.	SFr./ m ² zzgl. MwSt.	Farb-Nr. Leisten
Earth Oak	07450 1-Stab	Softwood-Struktur	Holznachbildung 400009-1290244-07450	58,80	06891
Sandy Beach Oak	07451 1-Stab	Softwood-Struktur	Holznachbildung 400009-1290244-07451	58,80	06841
Wild Oak	07452 1-Stab	Softwood-Struktur	Holznachbildung 400009-1290244-07452	58,80	06934
Harmony Oak	07453 1-Stab	Softwood-Struktur	Holznachbildung 400009-1290244-07453	58,80	07453
Tacoma Oak	07454 1-Stab	Softwood-Struktur	Holznachbildung 400009-1290244-07454	58,80	06952
Tacoma Oak amber	07455 1-Stab	Softwood-Struktur	Holznachbildung 400009-1290244-07455	58,80	07327
Lakewood Oak natural	07456 1-Stab	Softwood-Struktur	Holznachbildung 400009-1290244-07456	58,80	07456
Lakewood Oak	07457 1-Stab	Softwood-Struktur	Holznachbildung 400009-1290244-07457	58,80	07457

Bei der Verlegung ist der abgestimmte Schlagklotz 5 mm (siehe Seite 89) erforderlich.
Passende Aluminiumprofile siehe Seite 97.
Bitte bei der Bestellung berücksichtigen.

Gesamtstärke	Deckmaß	Verpackungseinheit VPE*	Gewicht pro VPE	Verpackungseinheit PAL	Gewicht pro Palette
5,5 mm	1290 × 244 mm	Paket à 7 Stück = ca. 2,203 m ²	ca. 16,5 kg	39 Pakete = ca. 85,92 m ²	ca. 670 kg

*(Abgabe nur in vollen VPE)

Technische Änderungen und Irrtümer vorbehalten.

Technische Informationen

Produkteigenschaften Designboden MeisterDesign. pro

- Der extradünne Profi-Boden für die vollflächige Verklebung.
- Der ideale Boden für alle Wohnbereiche, für gewerbliche Bereiche mit starker Beanspruchung wie z. B. Großraumbüros, öffentliche Gebäude sowie für den leichtindustriellen Bereich mit normaler Beanspruchung, wie z. B. Lagerhallen etc. Für Behandlungsräume und Arztpraxen gelten gesonderte Anforderungen. Feuchtraumgeeignet (z. B. häusliche Bäder)
- P-Tec-Strong-Oberfläche mit elastischer PP-Spezialfolie
- PVC- und weichmacherfrei und wärmebeständig
- Wasserfest, pflegeleicht und strapazierfähig
- Schwer entflammbar (B_{fl}-s1 DIN EN 13501)
- Geeignet zur Verlegung auf Warmwasser-Fußbodenheizung

Designboden MeisterDesign. pro Produktaufbau

Mehrschichtige P-Tec-Strong-Oberfläche mit elastischer PP-Spezialfolie (Polypropylen) und ultramatter Excimer-Lackierung (PVC-frei)

Dekorschicht

Grundsicht

MC-Trägerschicht – auf Basis natürlicher Bestandteile (Kreide) und PostConsumer-Recycling im Polymeranteil (Polypropylen)

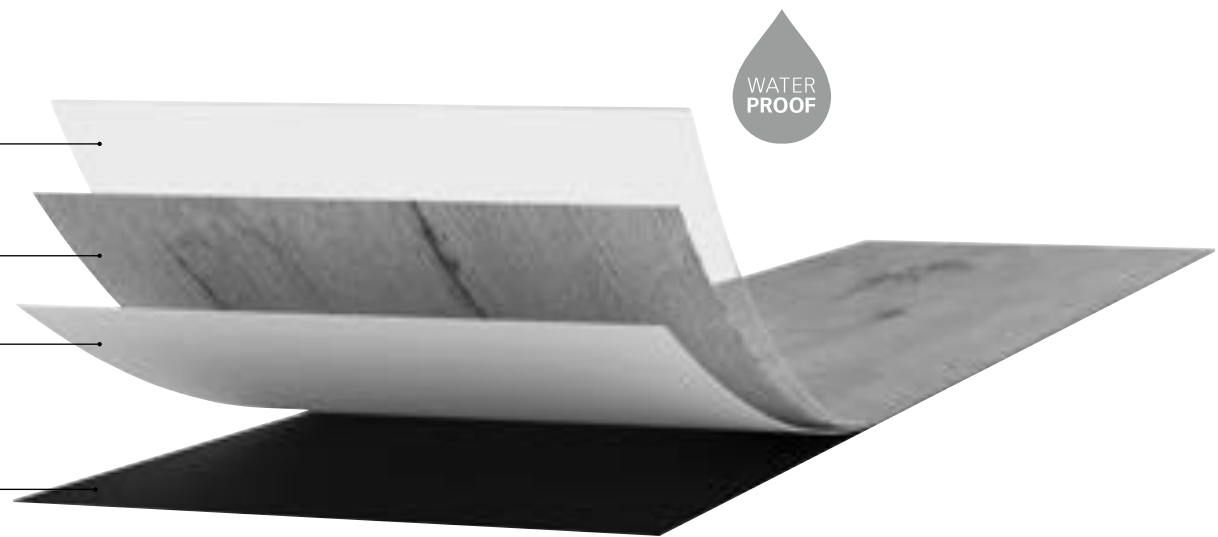

Oberflächen-Strukturen

Softwood-Struktur: Elegant und natürlich: Eine weiche und dennoch überzeugende leichte Holzstruktur sorgt für eine authentische Optik und eine angenehm weiche Haptik.

MeisterDesign. pro

DD 250

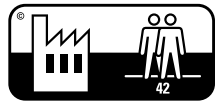
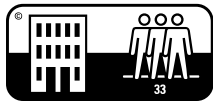

umlaufende Microfuge

Dekor	Optik	Struktur	Artikel-Nr.	SFr./ m ² zzgl. MwSt.	Farb-Nr. Leisten
Earth Oak	NEU 07450	1-Stab Softwood-Struktur	Holznachbildung 400053-1290253-07450	42,00	06891
Sandy Beach Oak	NEU 07451	1-Stab Softwood-Struktur	Holznachbildung 400053-1290253-07451	42,00	06841
Wild Oak	NEU 07452	1-Stab Softwood-Struktur	Holznachbildung 400053-1290253-07452	42,00	06934
Harmony Oak	NEU 07453	1-Stab Softwood-Struktur	Holznachbildung 400053-1290253-07453	42,00	07453
Tacoma Oak	NEU 07454	1-Stab Softwood-Struktur	Holznachbildung 400053-1290253-07454	42,00	06952
Tacoma Oak amber	NEU 07455	1-Stab Softwood-Struktur	Holznachbildung 400053-1290253-07455	42,00	07327
Lakewood Oak natural	NEU 07456	1-Stab Softwood-Struktur	Holznachbildung 400053-1290253-07456	42,00	07456
Lakewood Oak	NEU 07457	1-Stab Softwood-Struktur	Holznachbildung 400053-1290253-07457	42,00	07457

Gesamtstärke	Deckmaß	Verpackungseinheit VPE*	Gewicht pro VPE	Verpackungseinheit PAL	Gewicht pro Palette
2,5 mm	1290 × 253 mm	Paket à 14 Stück = ca. 4,569 m ²	ca. 17 kg	39 Pakete = ca. 178,19 m ²	ca. 680 kg

*(Abgabe nur in vollen VPE)

Technische Änderungen und Irrtümer vorbehalten.

Technische Informationen

Produkteigenschaften Designboden Meister Rigid-Vinyl / Dryback-Vinyl

- Für jede Beanspruchung haben wir den passenden Designboden.
Zur Verlegung in Feuchträumen (z. B. häusliche Bäder) geeignet. Für Behandlungsräume und Arztpraxen gelten gesonderte Anforderungen.
- Wasserfest, pflegeleicht, formstabil und strapazierfähig
- Schwer entflammbar (B_{fl}-s1 DIN EN 13501)
- Geeignet zur Verlegung auf Warmwasser-Fußbodenheizung

Designboden Meister Rigid-Vinyl Produktaufbau RL 600 S

Mehrlagige Vinyloberfläche
(Nutzschicht 0,55 mm) mit
matter PUR-Lackierung

Dekorschicht

Elastische Vinyl-Dämpfungsschicht

Rigid-Polymer-
Trägerplatte - wasserfest

Integrierter Schallschutz
1,5 mm Kork

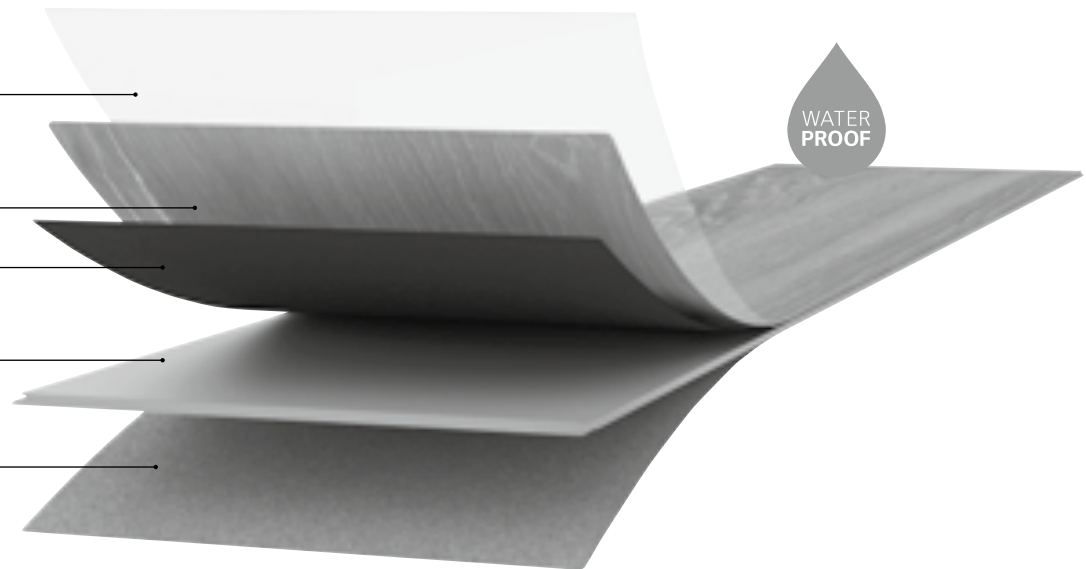

Designboden Meister Rigid-Vinyl Produktaufbau RS 500/RB 500 S/RM 500 S/ RD 200 S/RM 400 S (Edition M9)

Mehrlagige Vinyloberfläche
(Nutzschicht 0,55 mm/RD 200 S: 0,3 mm)
mit matter PUR-Lackierung

Dekorschicht

Rigid-Polymer-
Trägerplatte - wasserfest

Integrierter Schallschutz
1 mm druckstabiler IXPE-Schaum
(Ausnahme: RS 500)

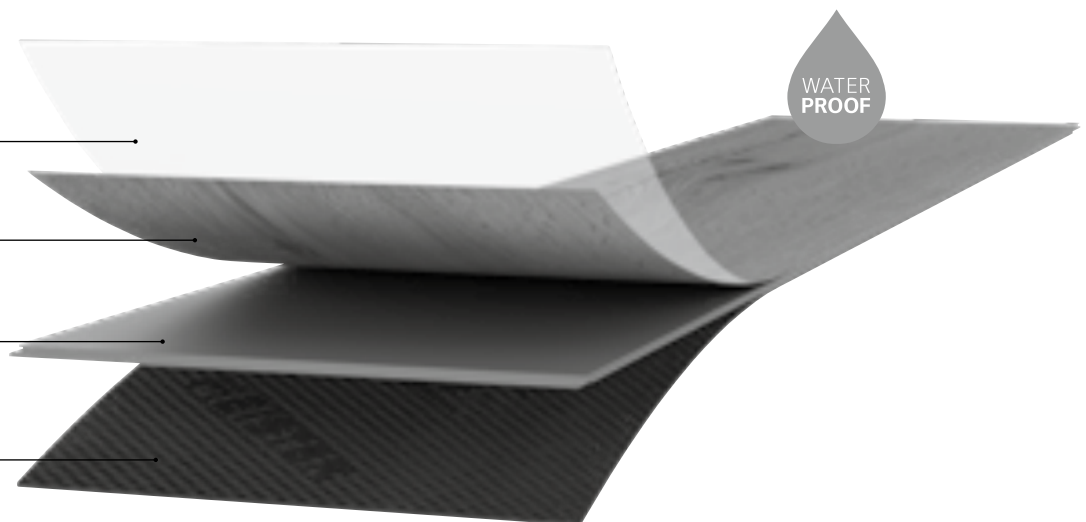

Designboden Meister Dryback-Vinyl Produktaufbau DD 155/DB 155

Mehrlagige Vinyloberfläche
(Nutzschicht 0,55 mm) mit
matter PUR-Lackierung

Dekorschicht

Vinyl-Trägerschicht - wasserfest



Oberflächen-Strukturen

Porensynchron-Struktur: Geprägte Oberflächen verleihen MEISTER-Designböden noch mehr Authentizität – ganz besonders beim Porensynchrondruck. Denn hier sind die Poren, Astfüllungen oder Risse individuell auf das darunterliegende Dekorbild abgestimmt. Unterschiedliche Tiefen und Glanzgrade bestimmen die Vielfalt der Synchronstrukturen und Verleihen diesen Böden ihr besonders echtes Aussehen.

Steinporen-Struktur: Um diese ganz spezielle Optik zu erzielen, wird eine sichtbare und fühlbare Steinstruktur in die Oberfläche geprägt. Das Auge erkennt fast keinen Unterschied mehr zu echtem Steinboden.

Natural Wood-Struktur: Die natürliche Holzstruktur und das matte Erscheinungsbild erzeugt sicht- und fühlbar den Eindruck eines naturgeölten Echtholzes.

Authentic Wood-Struktur: Die geprägte Holzstruktur unterstreicht den natürlichen Holzcharakter. Individuelle Holzmaserungen werden hervorgehoben und erwecken dadurch einen besonders realistischen Eindruck.

Meister Rigid-Vinyl

RL 600 S

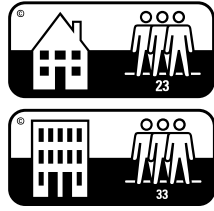

umlaufende V-Fuge

Dekor	Optik	Struktur	Artikel-Nr.	SFr./ m ² zzgl. MwSt.	Farb-Nr. Leisten
Broken beats	NEU 20214	1-Stab Porensynchron-Struktur	Holznachbildung 400052-1830225-20214	52,50	20214
Chill beats	NEU 20215	1-Stab Porensynchron-Struktur	Holznachbildung 400052-1830225-20215	52,50	07398
Trap beats	NEU 20216	1-Stab Porensynchron-Struktur	Holznachbildung 400052-1830225-20216	52,50	20216
Chapman stick	NEU 20217	1-Stab Natural Wood-Struktur	Holznachbildung 400052-1830225-20217	52,50	20217
Future garage	NEU 20218	1-Stab Natural Wood-Struktur	Holznachbildung 400052-1830225-20218	52,50	07392
Drift	NEU 20219	1-Stab Porensynchron-Struktur	Holznachbildung 400052-1830225-20219	52,50	20219

Bei der Verlegung ist der abgestimmte Schlagklotz 5 mm (siehe Seite 89) erforderlich.
Passende Aluminiumprofile siehe Seite 94 - 96. Bitte bei der Bestellung berücksichtigen.

Gesamtstärke	Deckmaß	Verpackungseinheit VPE*	Gewicht pro VPE	Verpackungseinheit PAL	Gewicht pro Palette
8 mm	1830 × 225 mm	Paket à 5 Stück = ca. 2,059 m ²	ca. 17 kg	42 Pakete = ca. 86,47 m ²	ca. 780 kg

*(Abgabe nur in vollen VPE)

Technische Änderungen und Irrtümer vorbehalten.

Meister Rigid-Vinyl

RS 500

UNIZIP[®]
PATENTED TECHNOLOGY

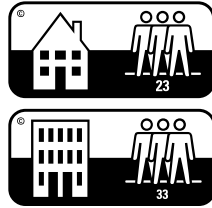

umlaufende Microfuge

Dekor	Optik	Struktur	Artikel-Nr.	SFr./ m ² zzgl. MwSt.	Farb-Nr. Leisten
Brass band	NEU 20198	1-Stab Porensynchron-Struktur	Holznachbildung 400051-0730146-20198	45,20	20198
Easy listening	NEU 20200	1-Stab Porensynchron-Struktur	Holznachbildung 400051-0730146-20200	45,20	07389
Torch song	NEU 20202	1-Stab Porensynchron-Struktur	Holznachbildung 400051-0730146-20202	45,20	20202
Electric blues	NEU 20204	1-Stab Porensynchron-Struktur	Holznachbildung 400051-0730146-20204	45,20	20204

Bei der Verlegung ist eine Dämmunterlage mit der Druckstabilität > 400 kPa (MEISTER-Silence Compact, siehe Seite 91) erforderlich.
Bei der Verlegung ist der abgestimmte Schlagklotz 5 mm (siehe Seite 89) erforderlich. Passende Aluminiumprofile siehe Seite 97.
Bitte bei der Bestellung berücksichtigen.

Gesamtstärke	Deckmaß	Verpackungseinheit VPE*	Gewicht pro VPE	Verpackungseinheit PAL	Gewicht pro Palette
5 mm	730 × 146 mm	Paket à 16 Stück = ca. 1,705 m ²	ca. 18 kg	48 Pakete = ca. 81,85 m ²	ca. 900 kg

*(Abgabe nur in vollen VPE)

Meister Rigid-Vinyl

RM 500 S

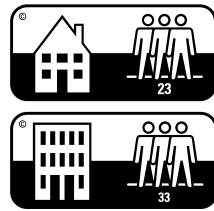

umlaufende V-Fuge

Dekor	Optik	Struktur	Artikel-Nr.	SFr./m ² zzgl. MwSt.	Farb-Nr. Leisten
Vintage hollywood	NEU 20196	1-Stab Porensynchron-Struktur	Holznachbildung 400050-1522225-20196	38,90	07392
Vintage broadway	NEU 20197	1-Stab Porensynchron-Struktur	Holznachbildung 400050-1522225-20197	38,90	20197
Brass band	NEU 20198	1-Stab Porensynchron-Struktur	Holznachbildung 400050-1522225-20198	38,90	20198
Beat poetry	NEU 20199	1-Stab Porensynchron-Struktur	Holznachbildung 400050-1522225-20199	38,90	07456
Easy listening	NEU 20200	1-Stab Porensynchron-Struktur	Holznachbildung 400050-1522225-20200	38,90	07389
Bossa nova	NEU 20201	1-Stab Porensynchron-Struktur	Holznachbildung 400050-1522225-20201	38,90	07405
Torch song	NEU 20202	1-Stab Porensynchron-Struktur	Holznachbildung 400050-1522225-20202	38,90	20202
Vintage chanson	NEU 20203	1-Stab Porensynchron-Struktur	Holznachbildung 400050-1522225-20203	38,90	20203
Electric blues	NEU 20204	1-Stab Porensynchron-Struktur	Holznachbildung 400050-1522225-20204	38,90	20204
Delta blues	NEU 20205	1-Stab Porensynchron-Struktur	Holznachbildung 400050-1522225-20205	38,90	07390
Marching band	NEU 20206	1-Stab Porensynchron-Struktur	Holznachbildung 400050-1522225-20206	38,90	20206
String band	NEU 20207	1-Stab Porensynchron-Struktur	Holznachbildung 400050-1522225-20207	38,90	20207

Bei der Verlegung ist der abgestimmte Schlagklotz 5 mm (siehe Seite 89) erforderlich.
Passende Aluminiumprofile siehe Seite 97. Bitte bei der Bestellung berücksichtigen.

Gesamtstärke	Deckmaß	Verpackungseinheit VPE*	Gewicht pro VPE	Verpackungseinheit PAL	Gewicht pro Palette
6 mm	1522 × 225 mm	Paket à 5 Stück = ca. 1,712 m ²	ca. 18 kg	48 Pakete = ca. 82,19 m ²	ca. 910 kg

*(Abgabe nur in vollen VPE)

Technische Änderungen und Irrtümer vorbehalten.

Meister Rigid-Vinyl

RB 500 S

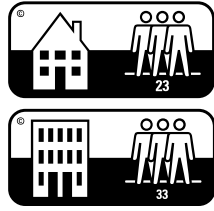

umlaufende Microfuge

Dekor	Struktur	Artikel-Nr.	SFr./m ² zzgl. MwSt.	Farb-Nr. Leisten
Stoner rock	NEU 20208 Steinporen-Struktur Dekor	400049-0914457-20208	42,00	00324
Dark rock	NEU 20209 Steinporen-Struktur Dekor	400049-0914457-20209	42,00	00324
Mellow gold	NEU 20210 Steinporen-Struktur Dekor	400049-0914457-20210	42,00	00324
Modern hard rock	NEU 20211 Steinporen-Struktur Dekor	400049-0914457-20211	42,00	00324
Industrial rock	NEU 20212 Steinporen-Struktur Dekor	400049-0914457-20212	42,00	00324
Permanent wave	NEU 20213 Steinporen-Struktur Dekor	400049-0914457-20213	42,00	00324

Verwendung neutraler Leisten (z.B. Uni weiß).

Bei der Verlegung ist der abgestimmte Schlagklotz 5 mm (siehe Seite 89) erforderlich. Passende Aluminiumprofile siehe Seite 97. Bitte bei der Bestellung berücksichtigen.

Gesamtstärke	Deckmaß	Verpackungseinheit VPE*	Gewicht pro VPE	Verpackungseinheit PAL	Gewicht pro Palette
6 mm	914 × 457 mm	Paket à 4 Stück = ca. 1,671 m ²	ca. 17,5 kg	48 Pakete = ca. 80,20 m ²	ca. 890 kg

*(Abgabe nur in vollen VPE)

Meister Rigid-Vinyl

RD 200 S

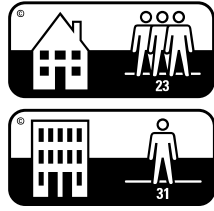

umlaufende Microfase

Dekor		Optik	Struktur		Artikel-Nr.	SFr./ m ² zzgl. MwSt.	Farb-Nr. Leisten
Quiet storm	20080	1-Stab	Porensynchron-Struktur	Holznachbildung	400047-1220230-20080	31,50	06999
Sunset lounge	20081	1-Stab	Porensynchron-Struktur	Holznachbildung	400047-1220230-20081	31,50	07399
Minimal wave	NEU 20190	1-Stab	Authentic Wood-Struktur	Holznachbildung	400047-1220230-20190	31,50	20190
Garage pop	NEU 20191	1-Stab	Porensynchron-Struktur	Holznachbildung	400047-1220230-20191	31,50	20191
Industrial pop	NEU 20192	1-Stab	Porensynchron-Struktur	Holznachbildung	400047-1220230-20192	31,50	20192
Grunge pop	NEU 20193	1-Stab	Porensynchron-Struktur	Holznachbildung	400047-1220230-20193	31,50	07399
Funky breaks	NEU 20194	1-Stab	Porensynchron-Struktur	Holznachbildung	400047-1220230-20194	31,50	07431
Vogue	NEU 20195	1-Stab	Porensynchron-Struktur	Holznachbildung	400047-1220230-20195	31,50	20195

Bei der Verlegung ist der abgestimmte Schlagklotz 5 mm (siehe Seite 89) erforderlich.
Passende Aluminiumprofile siehe Seite 97. Bitte bei der Bestellung berücksichtigen.

Gesamtstärke	Deckmaß	Verpackungseinheit VPE*	Gewicht pro VPE	Verpackungseinheit PAL	Gewicht pro Palette
5 mm	1220 × 230 mm	Paket à 7 Stück = ca. 1,964 m ²	ca. 17 kg	45 Pakete = ca. 88,38 m ²	ca. 800 kg

*(Abgabe nur in vollen VPE)

Technische Änderungen und Irrtümer vorbehalten.

Meister Dryback-Vinyl

DB 155

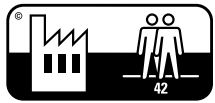
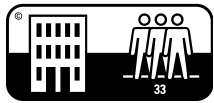

umlaufende Microfase

Dekor	Struktur	Artikel-Nr.	SFr./m ² zzgl. MwSt.	Farb-Nr. Leisten
Stoner rock	NEU 20208 Steinporen-Struktur Dekor	400058-0914457-20208	28,40	00324
Dark rock	NEU 20209 Steinporen-Struktur Dekor	400058-0914457-20209	28,40	00324
Mellow gold	NEU 20210 Steinporen-Struktur Dekor	400058-0914457-20210	28,40	00324
Modern hard rock	NEU 20211 Steinporen-Struktur Dekor	400058-0914457-20211	28,40	00324
Industrial rock	NEU 20212 Steinporen-Struktur Dekor	400058-0914457-20212	28,40	00324
Permanent wave	NEU 20213 Steinporen-Struktur Dekor	400058-0914457-20213	28,40	00324

Verwendung neutraler Leisten (z.B. Uni weiß).

Lieferbar ab April 2026

Gesamtstärke	Deckmaß	Verpackungseinheit VPE*	Gewicht pro VPE	Verpackungseinheit PAL	Gewicht pro Palette
2,5 mm	914,4 × 457,2 mm	Paket à 8 Stück = ca. 3,345 m ²	ca. 15 kg	56 Pakete = ca. 187,32 m ²	ca. 890 kg

*(Abgabe nur in vollen VPE)

Meister Dryback-Vinyl

DD 155

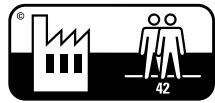
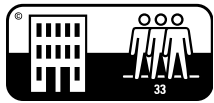

umlaufende Microfase

Dekor		Optik	Struktur		Artikel-Nr.	SFr./ m ² zzgl. MwSt.	Farb-Nr. Leisten	
Quiet storm	NEU	20080	1-Stab	Natural Wood-Struktur	Holznachbildung	400048-1226186-20080	21,00	06999
Sunset lounge	NEU	20081	1-Stab	Natural Wood-Struktur	Holznachbildung	400048-1226186-20081	21,00	07399
Minimal wave	NEU	20190	1-Stab	Natural Wood-Struktur	Holznachbildung	400048-1226186-20190	21,00	20190
Garage pop	NEU	20191	1-Stab	Natural Wood-Struktur	Holznachbildung	400048-1226186-20191	21,00	20191
Industrial pop	NEU	20192	1-Stab	Natural Wood-Struktur	Holznachbildung	400048-1226186-20192	21,00	20192
Grunge pop	NEU	20193	1-Stab	Natural Wood-Struktur	Holznachbildung	400048-1226186-20193	21,00	07399
Funky breaks	NEU	20194	1-Stab	Natural Wood-Struktur	Holznachbildung	400048-1226186-20194	21,00	07431
Vogue	NEU	20195	1-Stab	Natural Wood-Struktur	Holznachbildung	400048-1226186-20195	21,00	20195

Gesamtstärke	Deckmaß	Verpackungseinheit VPE*	Gewicht pro VPE	Verpackungseinheit PAL	Gewicht pro Palette
2,5 mm	1226 × 186 mm	Paket à 18 Stück = ca. 4,105 m ²	ca. 19 kg	44 Pakete = ca. 180,61 m ²	ca. 880 kg

*(Abgabe nur in vollen VPE)

Technische Änderungen und Irrtümer vorbehalten.

MeisterDesign. rigid

RM 400 S

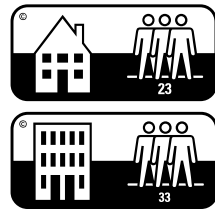

umlaufende Microfase

Dekor	Optik	Struktur	Artikel-Nr.	SFr./m ² zzgl. MwSt.	Farb-Nr. Leisten		
Bubblegum dance	20082	1-Stab	Porensynchron-Struktur	Holznachbildung	400045-1524228-20082	41,00	07457
Cloud rap	20083	1-Stab	Porensynchron-Struktur	Holznachbildung	400045-1524228-20083	41,00	07390
Vintage swing	20084	1-Stab	Porensynchron-Struktur	Holznachbildung	400045-1524228-20084	41,00	07392
Rare groove	20086	1-Stab	Porensynchron-Struktur	Holznachbildung	400045-1524228-20086	41,00	06934

Bei der Verlegung ist der abgestimmte Schlagklotz 5 mm (siehe Seite 89) erforderlich.
Passende Aluminiumprofile siehe Seite 97. Bitte bei der Bestellung berücksichtigen.

Gesamtstärke	Deckmaß	Verpackungseinheit VPE*	Gewicht pro VPE	Verpackungseinheit PAL	Gewicht pro Palette
5,5 mm	1524 × 228 mm	Paket à 6 Stück = ca. 2,085 m ²	ca. 19,5 kg	39 Pakete = ca. 81,31 m ²	ca. 780 kg

*(Abgabe nur in vollen VPE)



Parkettboden

Lindura-Holzboden

Holzboden

Designboden

Laminatboden

Akustikpaneele

Systempaneele

Dekorpaneele

Leisten und Zubehör
Boden

Leisten und Zubehör
Paneele

Garantiebedingungen

Leisten und Zubehör

Die komfortable Klicktechnologie macht es möglich: MEISTER-Böden werden in vielen Fällen von Profis verlegt, aber auch von Heimwerkern, die im eigenen Wohnumfeld Hand anlegen. Und auch wenn die schwimmende leimlose Verlegung vieles bedeutend einfacher macht: Außer den Bodenelementen mit der extrem passgenauen MEISTER-Klickverbindung benötigen Sie das passende Zubehör.

Denn wir bei MEISTER bieten nicht nur Produkte, sondern Lösungen. Und dazu gehören nun einmal auch passende Leisten und Heizkörperrosetten. Denn der perfekte Gesamteindruck entsteht eigentlich erst, wenn auch die Details stimmen.

Auf den folgenden Seiten finden Sie einen Überblick über unser Zubehör-Sortiment und unsere Pflegemittel.

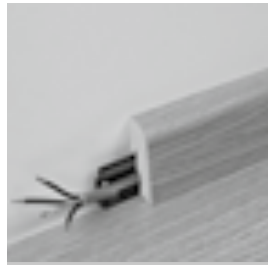

Leisten für:

- alle Böden
- Parkettboden
- Lindura-Holzboden
- Holzboden Natureflex
- Designboden
- Laminatboden



Verlegezubehör

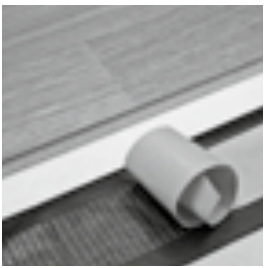

Unterlagsmaterialien (Dämmunterlagen)



Zubehör

- Heizkörper-Rosetten
- Türstopper



Profile aus:

- Parkettboden
- Aluminium



Reinigungs- und Pflegemittel

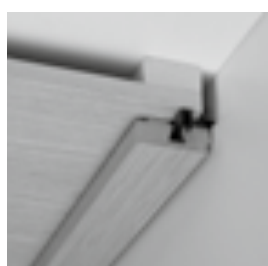

Leisten für:

- Akustikpaneele
- Systempaneele
- Dekorpaneele

für alle Böden

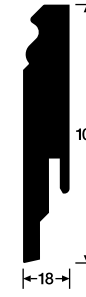

www.blauer-engel.de/uz176

Bei Ihrer Bestellung ersetzen Sie bitte die Punkte am Ende der Artikelnummer durch die Ziffern der gewünschten Dekornummer (z. B. Profil 10 PK, Uni weiß glänzend DF **00324** = **200000-2380-00324**)

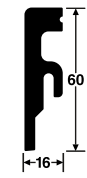
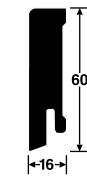

			Fußeiste Profil 10 PK	Fußeiste Profil 11 PK	Fußeiste Profil 12 PK	Fußeiste Profil 13 PK
			SFr./lfd. M. zzgl. MwSt.	SFr./lfd. M. zzgl. MwSt.	SFr./lfd. M. zzgl. MwSt.	SFr./lfd. M. zzgl. MwSt.
			200000-2380-.....	200001-2380-.....	200002-2380-.....	200003-2380-.....
Uni weiß glänzend DF	00324	Dekor	5,50	6,10	6,70	7,20
Weiß DF (streichfähig)	02222	Dekor	5,50	6,10	6,70	7,20
Trägermaterial			MDF E1	MDF E1	MDF E1	MDF E1
Länge in mm			2380	2380	2380	2380
VPE in lfd. M.			9,52	9,52	9,52	9,52
VPE in Stück			4	4	4	4
Befestigung siehe Seite 88			800000-00001	800000-00001	800000-00001	800000-00001

Passende Innenecken, Außenecken, Verbindungsstücke und Endkappen siehe Seite 86



			Fußeiste Profil 14 MK	Fußeiste Profil 15 MK	Fußeiste Profil 16 MK	Fußeiste Profil 20 PK	Fußeiste Profil 20 PK Aqua
			SFr./lfd. M. zzgl. MwSt.	SFr./lfd. M. zzgl. MwSt.	SFr./lfd. M. zzgl. MwSt.	SFr./lfd. M. zzgl. MwSt.	SFr./lfd. M. zzgl. MwSt.
			200009-2380-.....	200010-2380-.....	200011-2380-.....	200013-2380-.....	200014-2380-.....
Anthrazit DF	00059	Dekor	3,80	4,40	5,00	4,40	
Edelstahl DF	00063	Dekor	4,50	5,10	5,70	5,10	8,10
Uni weiß glänzend DF	00324	Dekor	3,80	4,40	5,00	4,40	7,40
Weiß DF (streichfähig)	02222	Dekor	3,80	4,40	5,00	4,40	
Weiß DF (RAL 9016) NEU	02266	Dekor				4,80	
Schwarz DF	02277	Dekor				4,40	
Trägermaterial			MDF E1	MDF E1	MDF E1	MDF E1	Polystyrol
Länge in mm			2380	2380	2380	2380	2380
VPE in lfd. M.			9,52	9,52	9,52	9,52	9,52
VPE in Stück			4	4	4	4	4
Befestigung siehe Seite 88			800000-00003	800000-00003	800000-00003	800000-00001	800000-00001

Passende Innenecken, Außenecken, Verbindungsstücke und Endkappen siehe Seite 87

für alle Böden

www.blauer-engel.de/uz176

Bei Ihrer Bestellung ersetzen Sie bitte die Punkte am Ende der Artikelnummer durch die Ziffern der gewünschten Dekornummer (z. B. Profil 3 PK, Edelstahl DF **00063** = **200005-2380-00063**)

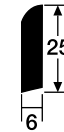
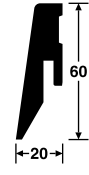

			Fußleiste Profil 2 PK	Fußleiste Profil 3 PK	Fußleiste Profil 5 PK	Fußleiste Profil 6	Viertelstab Profil 7
			SFr./lfd. M. zzgl. MwSt.	SFr./lfd. M. zzgl. MwSt.	SFr./lfd. M. zzgl. MwSt.	SFr./lfd. M. zzgl. MwSt.	SFr./lfd. M. zzgl. MwSt.
			200004-2380-.....	200005-2380-.....	200006-2380-.....	200007-2380-.....	200008-2380-.....
Edelstahl DF	00063	Dekor		5,50			
Uni weiß glänzend DF	00324	Dekor	4,70	4,80	5,70	2,80	2,90
Weiß DF (streichfähig)	02222	Dekor	4,70	4,80	5,70	2,80	2,90
Weiß DF (RAL 9016) NEU	02266	Dekor		4,40			
Trägermaterial			MDF E1	MDF E1	MDF E1	MDF E1	MDF E1
Länge in mm			2380	2380	2380	2380	2380
VPE in lfd. M.			9,52	9,52	9,52	47,6	95,20
VPE in Stück			4	4	4	20	40
Befestigung siehe Seite 88			800000-00001	800000-00001	800000-00001		

Passende Innenecken, Außenecken und Endkappen siehe Seite 84 - 85.

			Fußleiste Profil 8 PK	Fußleiste Profil 9 PK	Fußleiste Profil 17	Fußleiste Profil 18 PK	Fußleiste Profil 19 PK
			SFr./lfd. M. zzgl. MwSt.	SFr./lfd. M. zzgl. MwSt.	SFr./lfd. M. zzgl. MwSt.	SFr./lfd. M. zzgl. MwSt.	SFr./lfd. M. zzgl. MwSt.
			200015-2380-.....	200016-2380-.....	200012-2380-.....	200017-2380-.....	200018-2380-.....
Anthrazit DF	00059	Dekor	5,10	6,50			
Edelstahl DF	00063	Dekor	6,10	7,40			
Uni weiß glänzend DF	00324	Dekor	5,10	6,50	4,20	5,60	7,00
Weiß DF (streichfähig)	02222	Dekor	5,10	6,50	4,20		
Weiß DF (RAL 9016) NEU	02266	Dekor	5,10	6,50			
Schwarz DF	02277	Dekor	5,10	6,50			
Trägermaterial			MDF E1	MDF E1	MDF E1	MDF E1	MDF E1
Länge in mm			2380	2380	2380	2380	2380
VPE in lfd. M.			9,52	9,52	9,52	9,52	9,52
VPE in Stück			4	4	4	4	4
Befestigung siehe Seite 88			800000-00001	800000-00001		800000-00001	800000-00001

Passende Innenecken, Außenecken und Endkappen siehe Seite 87

Fußleisten mit Fichtekern für alle Böden

www.blauer-engel.de/uz176

Bei Ihrer Bestellung ersetzen Sie bitte die Punkte am Ende der Artikelnummer durch die Ziffern der gewünschten Dekornummer (z. B. Profil 10 F MK, Weiß DF (RAL 9016) **02266** = **200019-2380-02266**)

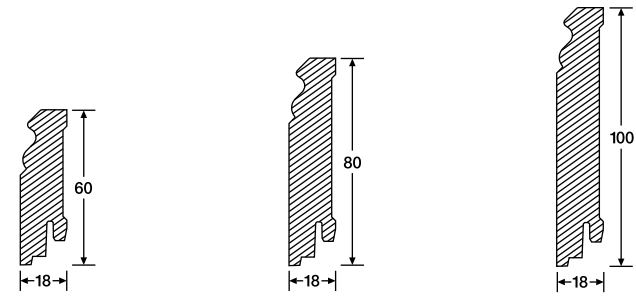

			Fußleiste Profil 10 F MK	Fußleiste Profil 11 F MK	Fußleiste Profil 12 F MK
			SFr./lfd. M. zzgl. MwSt.	SFr./lfd. M. zzgl. MwSt.	SFr./lfd. M. zzgl. MwSt.
			200019-2380-.....	200020-2380-.....	200021-2380-.....
Weiß DF (RAL 9016)	02266	Dekor	5,70	6,30	6,90
Trägermaterial			Fichte	Fichte	Fichte
Länge in mm			2380	2380	2380
VPE in lfd. M.			9,52	9,52	9,52
VPE in Stück			4	4	4
Befestigungsmaterial siehe Seite 88			800000-00003	800000-00003	800000-00003

Passende Innenecken, Außenecken, Verbindungsstücke und Endkappen siehe Seite 86.

Bei Ihrer Bestellung ersetzen Sie bitte die Punkte am Ende der Artikelnummer durch die Ziffern der gewünschten Dekornummer (z. B. Profil 14 F MK, Weiß DF (RAL 9016) **02266** = **200040-2380-02266**)

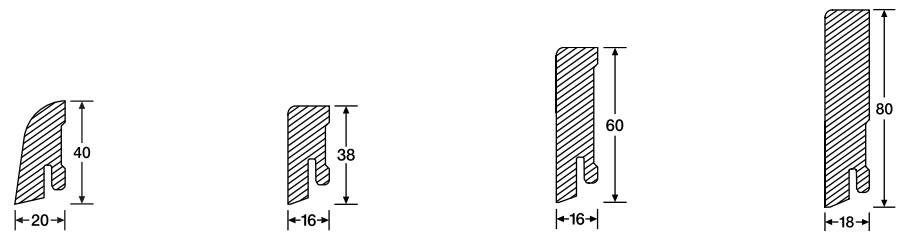

			Fußleiste Profil 21 F MK	Fußleiste Profil 14 F MK	Fußleiste Profil 15 F MK	Fußleiste Profil 22 F MK
			SFr./lfd. M. zzgl. MwSt.	SFr./lfd. M. zzgl. MwSt.	SFr./lfd. M. zzgl. MwSt.	SFr./lfd. M. zzgl. MwSt.
			200042-2380-.....	200040-2380-.....	200041-2380-.....	200025-2380-.....
Weiß DF (RAL 9016)	02266	Dekor	4,40	4,10	4,70	6,30
Trägermaterial			Fichte	Fichte	Fichte	Fichte
Länge in mm			2380	2380	2380	2380
VPE in lfd. M.			9,52	9,52	9,52	9,52
VPE in Stück			4	4	4	4
Befestigungsmaterial siehe Seite 88			800000-00003	800000-00003	800000-00003	800000-00003

Passende Innenecken, Außenecken, Verbindungsstücke und Endkappen siehe Seite 87.

Fußleisten mit Fichtekern für Parkettböden und Holzböden

Bei Ihrer Bestellung ersetzen Sie bitte die Punkte am Ende der Artikelnummer durch die Ziffern der gewünschten Dekornummer (z. B. Profil 15 F MK, Eiche natur **00001** = **200023-2380-00001**)

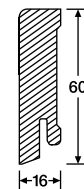
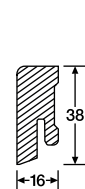

		Fußleiste Profil 14 F MK	Fußleiste Profil 15 F MK	Fußleiste Pro- fil 21 F MK
		SFr./lfd. M. zzgl. MwSt.	SFr./lfd. M. zzgl. MwSt.	SFr./lfd. M. zzgl. MwSt.
		200022-2380-.....	200023-2380-.....	200024-2380-.....
Eiche natur	00001	6,10	6,70	6,40
Nussbaum amerikanisch	00015		6,70	
Buche	00019		6,70	
Ahorn kanadisch	00027		6,70	
Eiche Nature	01084		7,40	
Eiche weiß Nature	01087		7,40	
Eiche cremeweiß	01154		7,40	
Eiche creme gekälkt	01190		7,40	
Eiche greige	01215		7,40	
Eiche cremeweiß Nature	01284		7,40	
Trägermaterial		Fichte	Fichte	Fichte
Länge in mm		2380	2380	2380
VPE in lfd. M.		9,52	9,52	9,52
VPE in Stück		4	4	4
Befestigung siehe Seite 88		800000-00003	800000-00003	800000-00003

Parkettböden

Lindura-Holzböden

Holzböden

Designböden

Laminatböden

Akustikpaneele

Systempaneele

Dekorpaneele

Leisten und Zubehör
BödenLeisten und Zubehör
Paneele

Garantiebedingungen

für Designböden

www.blauer-engel.de/uz176

Bei Ihrer Bestellung ersetzen Sie bitte die Punkte am Ende der Artikelnummer durch die Ziffern der gewünschten Dekornummer (z. B. Profil 20 PK, Eiche Nova **06413** = **200013-2380-06413**)

Fußleiste
Profil 20 PKSFr./lfd. M.
zzgl. MwSt.**200013-2380-.....**

Nussbaum Amore	06389	Holznachbildung	5,40
Eiche Nova	06413	Holznachbildung	5,40
Risseiche Terra	06439	Holznachbildung	5,40
Farmeiche hell	06831	Holznachbildung	5,40
Bauerneiche natur	06832	Holznachbildung	5,40
Schlosseiche natur	06836	Holznachbildung	5,40
Schlosseiche hell	06841	Holznachbildung	5,40
Feldeiche hell	06843	Holznachbildung	5,40
Feldeiche natur	06844	Holznachbildung	5,40
Fjordeiche hell	06846	Holznachbildung	5,40
Feldeiche greige	06854	Holznachbildung	5,40
Eiche Madras	06891	Holznachbildung	5,40
Eiche greige	06934	Holznachbildung	5,40
Stieleiche natur	06952	Holznachbildung	5,40
Stieleiche natur	06983	Holznachbildung	5,40
Altholzeiche lehmgrau	06986	Holznachbildung	5,40
Desert Oak	06998	Holznachbildung	5,40
Golden Oak	06999	Holznachbildung	5,40
Turmeiche cremeweiß	07119	Holznachbildung	5,40
Felseneiche sand	07122	Holznachbildung	5,40
Schlosseiche muskat	07130	Holznachbildung	5,40
Princess Oak pure	07132	Holznachbildung	5,40
Eiche Beach House	07326	Holznachbildung	5,40
Eiche Vintage Lodge	07327	Holznachbildung	5,40
Eiche High Estate	07389	Holznachbildung	5,40
Eiche Deep Grove	07390	Holznachbildung	5,40
Eiche Lowfield	07392	Holznachbildung	5,40
Eiche Springdale	07395	Holznachbildung	5,40
Eiche Whitebury	07398	Holznachbildung	5,40
Eiche Fleetwood	07399	Holznachbildung	5,40
Eiche Saltlake	07405	Holznachbildung	5,40
Eiche Natural Spring	07431	Holznachbildung	5,40
Harmony Oak	07453	Holznachbildung	5,40

Trägermaterial	MDF E1
Länge in mm	2380
VPE in lfd. M.	9,52
VPE in Stück	4
Befestigung siehe Seite 88	800000-00001

für Designböden

www.blauer-engel.de/uz176

Bei Ihrer Bestellung ersetzen Sie bitte die Punkte am Ende der Artikelnummer durch die Ziffern der gewünschten Dekornummer (z. B. Profil 20 PK, Lakewood Oak **07457** = **200013-2380-07457**)

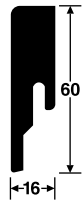
Fußleiste
Profil 20 PKSFr./lfd. M.
zzgl. MwSt.**200013-2380-.....**

Lakewood Oak natural	07456	Holznachbildung	5,40
Lakewood Oak	07457	Holznachbildung	5,40
Minimal wave	NEU 20190	Holznachbildung	5,40
Garage pop	NEU 20191	Holznachbildung	5,40
Industrial pop	NEU 20192	Holznachbildung	5,40
Vogue	NEU 20195	Holznachbildung	5,40
Vintage broadway	NEU 20197	Holznachbildung	5,40
Brass band	NEU 20198	Holznachbildung	5,40
Torch song	NEU 20202	Holznachbildung	5,40
Vintage chanson	NEU 20203	Holznachbildung	5,40
Electric blues	NEU 20204	Holznachbildung	5,40
Marching band	NEU 20206	Holznachbildung	5,40
String band	NEU 20207	Holznachbildung	5,40
Broken beats	NEU 20214	Holznachbildung	5,40
Trap beats	NEU 20216	Holznachbildung	5,40
Chapman stick	NEU 20217	Holznachbildung	5,40
Drift	NEU 20219	Holznachbildung	5,40

Trägermaterial	MDF E1
Länge in mm	2380
VPE in lfd. M.	9,52
VPE in Stück	4
Befestigung siehe Seite 88	800000-00001

Garantie auf Abriebfestigkeit für MEISTERWERKE-Design- und -Laminatböden

I. Garantiefall: MeisterWerke Schulte GmbH, Johannes-Schulte-Allee 5, 59602 Rùthen-Meiste, gewährt über die gesetzlichen Rechte nach § 437 BGB (Nacherfüllung, Rücktritt, Minderung und Schadensersatz) hinaus eine Garantie nach Maßgabe der folgenden Garantiebedingungen. Die vorgenannten gesetzlichen Rechte, deren Inanspruchnahme unentgeltlich ist, werden durch diese Garantie nicht eingeschränkt. Auf den Boden wird eine Garantie dahingehend gewährt, dass es bei dem erworbenen Produkt innerhalb der Garantiedauer bei bestimmungsgemäßem Einsatz nicht zu einem Abrieb der Dekorschicht kommt. Als abgerieben gilt eine Stelle, deren Dekorschicht auf mindestens 1 cm² Fläche bis auf das Trägermaterial entfernt ist, wobei Abrieberscheinungen im Kantenbereich der einzelnen Bodendiele von der Garantie ausgenommen sind. Nicht bestimmungsgemäße Belastungen des Bodens sowie mechanische Beschädigungen und die nicht ordnungsgemäße Beachtung der MEISTERWERKE-Pflegeanleitung für den jeweiligen Boden schließen die Garantie aus. Die Garantie gilt ausschließlich für Erste-Wahl-Produkte und die Verwendung in privaten bzw. gewerblichen Bereichen in Abhängigkeit der angegebenen Beanspruchungsklasse, mit Ausnahme von Feuchträumen wie z. B. Bad oder Sauna. Die Garantie gilt zusätzlich für den Einsatz in Feuchträumen wie z. B. Badezimmer bei MeisterDesign. allround, MeisterDesign. pro, MeisterDesign. next, Meister Rigid-Vinyl, Meister Dryback-Vinyl, MeisterDesign. laminate LS 350, LL 250, LD 250, LD 200, LL 150, LL 150 S, LB 150, LD 150 und LC 150. Der Einsatz in Nassräumen wie z. B. Duschen, öffentlichen Waschräumen und Saunen ist nicht zugelassen. Für die USA und Kanada gelten Sondergarantiebedingungen. Dort besitzt die vorliegende Garantie keine Gültigkeit.

II. Garantiedauer: Die Garantiedauer ergibt sich aus der bei dem jeweiligen Produkt ausgelobten Garantiezeit für die konkrete, beschriebene Nutzungsart ab dem entsprechenden Kaufdatum. Sofern eine Lifetime-Garantie im Wohnbereich ausgelobt wurde, ist diese zeitlich auf die übliche Nutzungsdauer des Produktes beschränkt. Diese beträgt 30 Jahre.

III. Garantiebedingungen: Der Boden muss fachgerecht, insbesondere entsprechend der Verlegeanleitung, die jeder dritten Produktverpackung beiliegt bzw. im Internet unter www.meister.com/service abgerufen werden kann, in den darin benannten, zugelassenen Einsatzbereichen verlegt worden sein. Insbesondere müssen die Hinweise in der Verlegeanleitung zu der Feuchtigkeitsüberprüfung der Unterböden und die Hinweise bei der Verlegung auf Fußbodenheizung beachtet werden. Ebenso hat die Pflege und Reinigung des Bodens entsprechend der dem Produkt beiliegenden Pflegeanleitung zu erfolgen. Sollten diese Verlege- und Pflegehinweise fehlen und/oder unvollständig sein, ist der Garantieberechtigte gehalten, diese Hinweise bei seinem Fachhändler oder unmittelbar bei MEISTERWERKE vor Beginn der Verlegung anzufordern. Die Verlege-, Reinigungs- und Pflegeanleitung ist unter www.meister.com abrufbar.

IV. Anmeldung des Garantiefalls: Jede Beanstandung muss bei MEISTERWERKE in Textform (z. B. mit der Post versandter Brief, Telefax oder E-Mail) unter Vorlage einer Kopie der Originalrechnung des Fachhändlers, die als Garantieurkunde gilt, erfolgen. Kann die Originalrechnung des Fachhändlers nicht mehr vorgelegt werden, ist ein Garantieanspruch ausgeschlossen. Nach Eingang der Anzeige bei MEISTERWERKE hat MEISTERWERKE innerhalb von vier Wochen dem Kunden gegenüber zu erklären, ob ein Garantiefall anerkannt wird. Erfolgt keine Mitteilung innerhalb dieser Frist, gilt der Garantiefall als abgelehnt. Während dieses Zeitraums ist MEISTERWERKE oder einem von ihr beauftragten Dritten die Besichtigung des beanstandeten Bodens vor Ort zu gewähren, um die Berechtigung des Anspruchs zu prüfen.

V. Garantieumfang: Bei einem anerkannten Garantiefall wird nach Wahl von MEISTERWERKE die nicht ordnungsgemäße Diele repariert oder alternativ hierzu gleichwertiges Ersatzmaterial – so weit als möglich aus dem gleichen Sortiment – für den jeweiligen Raum, in dem der Garantiefall aufgetreten ist, geliefert. Auf diesen Anspruch finden die Vorschriften gemäß § 439 Absatz 2, 3, 5 und 6 Satz 2 und § 475 Absatz 5 BGB Anwendung.

VI. Verjährung des geltend gemachten Garantieanspruchs: Durch den Garantiefall verlängert sich die Garantiefrist nicht. Die Ansprüche aus dieser Garantie verjähren in sechs Monaten, beginnend mit dem Eingang der schriftlichen Beanstandung des Kunden bei MEISTERWERKE (siehe IV.), frühestens jedoch mit Ablauf der Garantiefrist.

VII. Rechtswahl: Diese Garantie unterliegt deutschem Recht unter Ausschluss des Übereinkommens der Vereinten Nationen über Verträge über den internationalen Warenkauf. Die gesetzlichen Vorschriften zur Beschränkung der Rechtswahl bleiben jedoch unberührt, insbesondere kann sich der aus der Garantie Berechtigte nach Art. 6 Abs. 2 der VO (EG) Nr. 593/2008 (sogenannte „ROM-I-Verordnung“) ungeachtet der Rechtswahl gemäß S. 1 auf den zwingenden Schutz desjenigen Rechts berufen, das ohne diese Rechtswahl anzuwenden wäre.

Garantiebedingungen

Leisten und Zubehör
Paneele

Leisten und Zubehör
Boden

Dekorpaneele

Systempaneele

Akustikpaneele

Laminatboden

Designboden

Holzboden

Lindura-Holzboden

Parkettboden

Notizen/Skizze:

Preise in Franken exklusive 8,1% MwSt

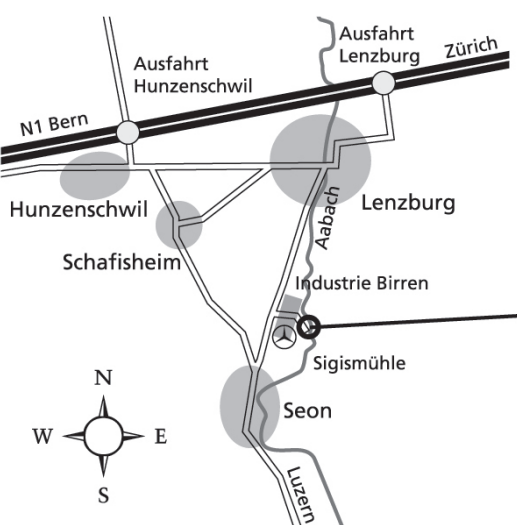

DÖBELI HOLZ
Holz für Haus und Garten

Sigismühle 4, 5703 Seon
T 062 769 70 30
F 062 769 70 40
www.doebeli.ch, info@doebeli.ch



© 2026 by MeisterWerke Schulte GmbH

Gedruckt auf 100% Recyclingpapier, FSC®-zertifiziert

Farb- und Strukturabweichungen sind durch die drucktechnische Wiedergabe möglich, Irrtum und Änderung vorbehalten.

CH

MEISTER – eine Marke der MeisterWerke Schulte GmbH

Johannes-Schulte-Allee 5 / 59602 Rüthen-Meiste

Tel. + 49 2952 816-0